

möller

deco technik

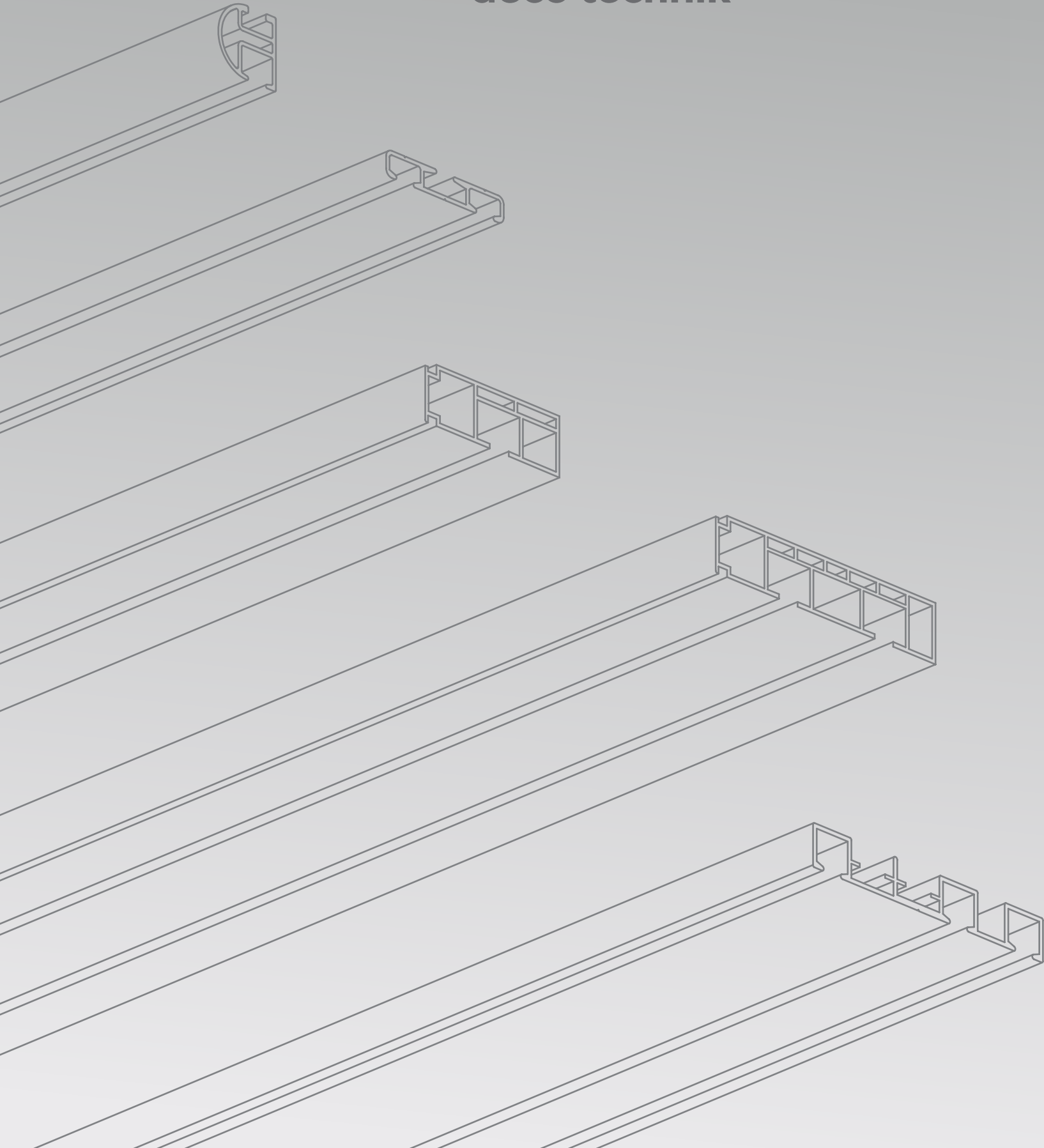

INHALT

CONTENT

ALUMINIUMSCHIENEN

ALUMINIUM RAILS

PRODUKTFINDER

PRODUCTFINDER

06

SCHURZUGSCHIENEN

INNER RAILS

142

INNENLAUFSCHIENEN

INNER RAILS

10

FLÄCHENVORHANG

PANEL CURTAIN

162

BILDERSCHIENEN

PICTURE RAILS

82

ELEKTROZUG E-MOTIONPLUS

MOTOR-DRAWN E-MOTIONPLUS

194

OBJEKTSCHIENEN

OBJECT RAILS

96

RAFFVORHANG ESTILO

ROMAN BLIND ESTILO

208

WENDESCHIENEN

TURNING RAILS

120

TRÄGERSYSTEME

BRACKET SYSTEMS

224

PRODUKTFINDER

PRODUCT FINDER

**INNENLAUF-
SCHIENEN**

INNER RAILS

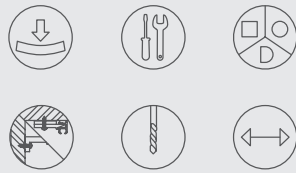
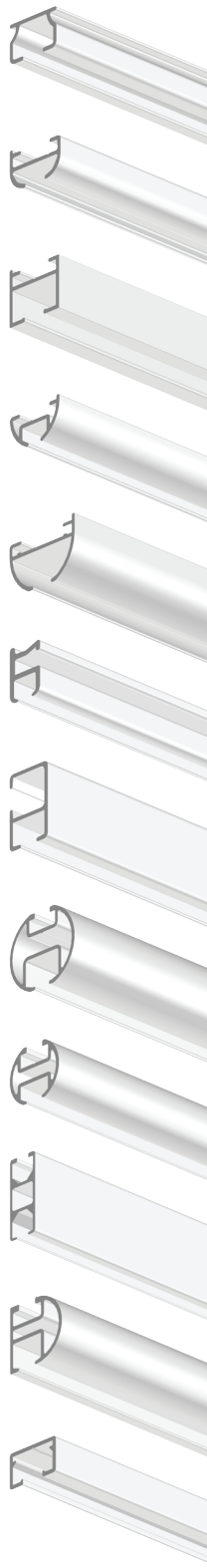

SYSTEM 050

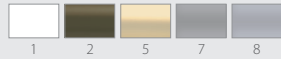

SYSTEM 150

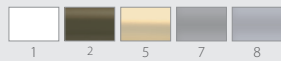

SYSTEM 150 HOCH



SYSTEM 160



SYSTEM 180



SYSTEM 200



SYSTEM 300



SYSTEM 400*

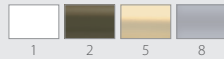

SYSTEM 410*

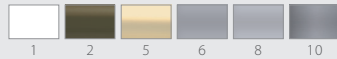

SYSTEM 450*



SYSTEM 480*

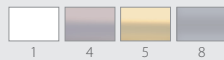

SYSTEM 1000

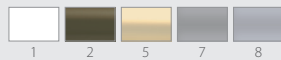

* MIT TRÄGERSYSTEM KOMBINIERBAR
COMBINABLE WITH BRACKET SYSTEMS

BILDERSCHIENEN

PICTURE RAILS

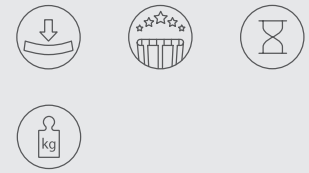
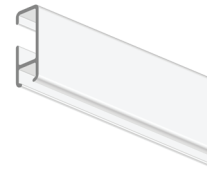

SYSTEM 250



WENDESCHIENEN

TURNING RAILS

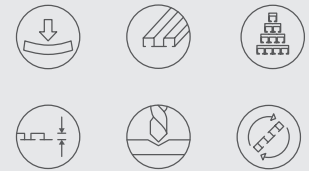
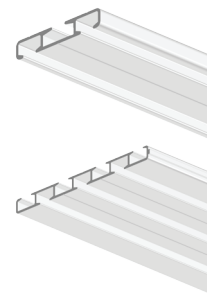

SYSTEM A-351



SYSTEM A-353



**ELEKTROZUG
E-MOTIONPLUS**

MOTOR-DRAWN
E-MOTIONPLUS

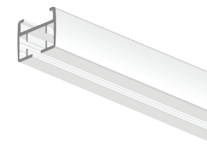

SYSTEM 1800



ALUMINIUMSCHIENEN

ALUMINIUM RAILS

OBJEKT- SCHIENEN

OBJECT RAILS



EINPUTZ

RECESSED IN CEILING

SYSTEM E-320-1



SYSTEM E-335-2



SYSTEM E-340-2W



SYSTEM E-345-3



AUFPUTZ

SURFACE MOUNTED

SYSTEM A-350-2



SYSTEM A-360-2W



SYSTEM A-370-3



SYSTEM A-380-3W



SYSTEM A-388-1



SYSTEM A-389-2



SYSTEM A-390-3



FLÄCHEN- VORHANG

PANEL CURTAIN

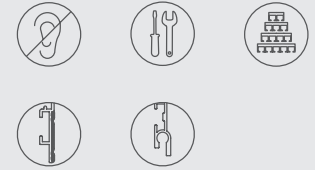

SLIDE

SYSTEM 1220



SYSTEM 1230



SYSTEM 1225



SYSTEM 1235



SYSTEM 1245



SYSTEM 1255



IMAGO

SYSTEM 920



SYSTEM 930



SYSTEM 940



SYSTEM 950



PRODUKTFINDER

PRODUCT FINDER

SCHNURZUG- SCHIENEN

CORD-DRAWN RAILS

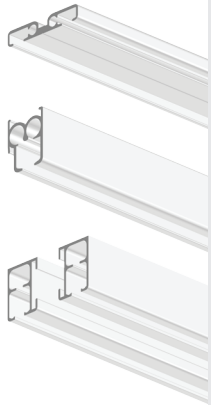

SYSTEM 700

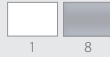

SYSTEM 710



SYSTEM 1400

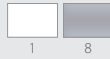

RAFFVORHANG ESTILO

ROMAN BLIND ESTILO

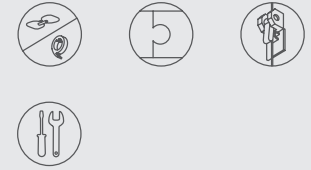
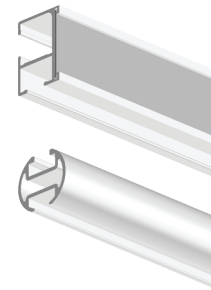

SYSTEM 1900



SYSTEM 410-E



TRÄGERSYSTEME

BRACKET SYSTEMS



COMPACT 3000

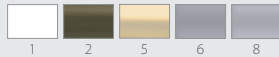

IMPRESSIONE 4000

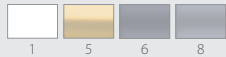

UNIVERSAL 4700



KOMBILINE 4800

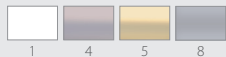

ALUMINIUMSCHIENEN

ALUMINIUM RAILS

LEGENDE

LEGEND



BIEGBAR
BENDABLE



UNTERSCHIEDLICHE BEFESTIGUNGSMÖGLICHKEITEN
DIFFERENT FASTENING OPTIONS



AUF WUNSCH VORGEBOHRT
PRE-DRILLED UPON REQUEST



BOHRSPUR
DRILLING TRACK



HOHE TRAGLAST
HIGH LOAD



ELEGANTE OPTIK
ELEGANT OPTICS



3 DESIGNFRONTEN
3 FRONT DESIGNS



UNTERSCHIEDLICHE DESIGNS
DIFFERENT DESIGNS



EINPUTZ
PLASTERED-IN



AUFPUTZ
SURFACE-MOUNTED



AUFBAUHÖHE
CONSTRUCTION HEIGHT



ZEITSPARENDE MONTAGE
TIME-SAVING INSTALLATION



WAND- UND DECKENBEFESTIGUNG
WALL AND CEILING FASTENING



EINFACHES STECKSYSTEM
SIMPLE PLUG-IN SYSTEM



LAUFBREITE 4MM / 6MM
TRACK WIDTH 4 MM / 6MM



BEIDSEITIG ALS LAUFKANAL NUTZBAR
USABLE ON BOTH SIDES AS GLIDING TRACK



1-2 LÄUFE
1-2 TRACKS



1-3 LÄUFE
1-3 TRACKS



1-4 LÄUFE
1-4 TRACKS



2-5 LÄUFE
2-5 TRACKS



POWERED BY SOMFY
POWERED BY SOMFY



UNTERSCHIEDLICHE MOTORVARIANTEN
DIFFERENT MOTOR TYPES



VIELFÄLTIGE STEUERUNGSMÖGLICHKEITEN
VARIOUS CONTROL OPTIONS



KONFEKTIONIERTE LIEFERBAR
AVAILABLE READY-ASSEMBLED



KEDERVARIANTE
PIPING VERSION



KLETTVARIANTE
VELCRO VERSION



SCHNURREGLER FÜR EINFACHE AUSRICHTUNG
CORD CONTROL FOR SIMPLE ALIGNMENT



CLIP UND MITNEHMER VARIANTE
CLIP AND CARRIER VERSION



BESONDERS LEISE
EXTRA QUIET



LAUFEIGENSCHAFTEN LEICHTGÄNGIG
SMOOTH RUNNING FEATURES

SCHIENEN-DEKORE

DECORS OF RAILS



1. weiß / white



2. bronziert / bronze



3. nickel / nickel

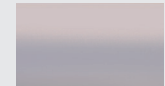

4. scotch-bright / scotch-bright



5. messing-matt / brass-matt



6. edelstahl / stainless steel

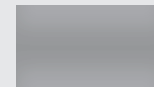

7. grau / grey (RAL 9006)



8. alu-matt / alu-matt

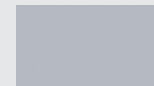

9. alu-glanz / alu-polished

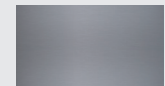

10. edelstahl gebürstet / stainless steel brushed

INNENLAUFSCHIENEN

INNER RAILS

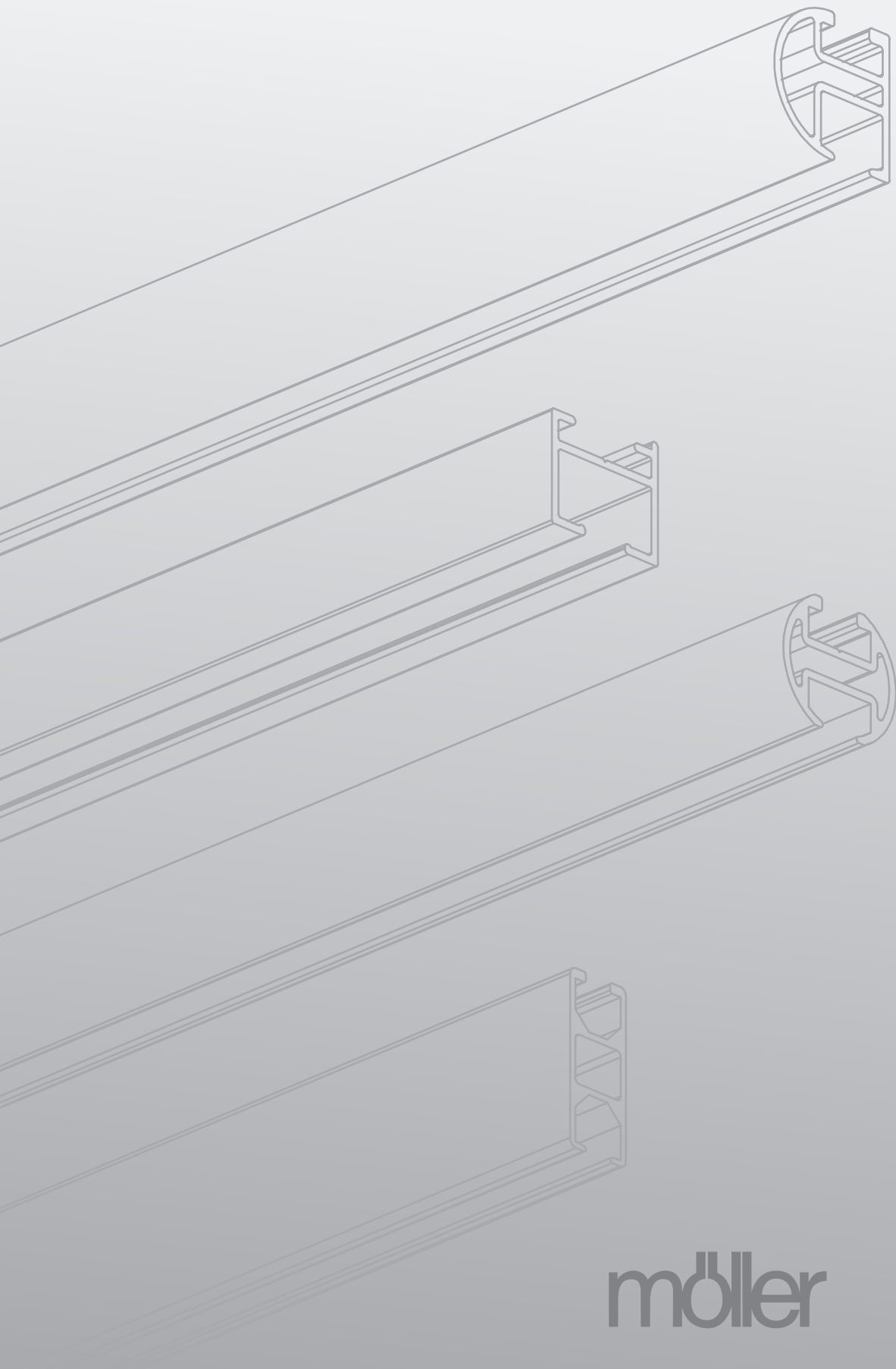

möller

INNENLAUFSCHIENEN

INNER RAILS

System 050

22

System 300

50

System 150

27

System 400

55

System 150 hoch

32

System 410

61

System 160

37

System 450

66

System 180

41

System 480

71

System 200

46

System 1000

78



ALUMINIUMSCHIENEN

ALUMINIUM RAILS

Home sweet Home

Für jedes Interieur die passende Lösung –
ob modernes, eckiges Design oder schlichte, runde Eleganz.
Unser Innenlaufschienen-Programm erfüllt alle Wünsche
einer individuellen Wohnraumgestaltung.

*For every interior the right solution –
both modern, angular design or simple, round elegance.
Our range of inner rails meets all expectations
in creating individual living spaces.*

Innenlaufschienen

INNER RAILS

Sie haben die Wahl

So variantenreich die Ideen der modernen Architektur sind, so vielfältig sind die Einsatzmöglichkeiten unserer Innenlaufschienen. Aufgrund der guten Biegeeigenschaften lassen sich die unterschiedlichsten Erkerlösungen einfach realisieren.

Die Systeme bieten umfangreiches Zubehör mit schienen-spezifischen Befestigungsmöglichkeiten. Damit finden Sie für jede Wand die passende Lösung. Eine Vielzahl von exklusiven Dekoren rundet das Programm ab.

You have the choice

As versatile the ideas of modern architecture are, as wide is the range of applications of our inner rails. Due to their good bending properties, various bay solutions can easily be created.

This system offers a comprehensive range of accessories with rail-specific fastening possibilities. This will help you to find the right solution for every wall. A variety of selected decors makes the program perfect.

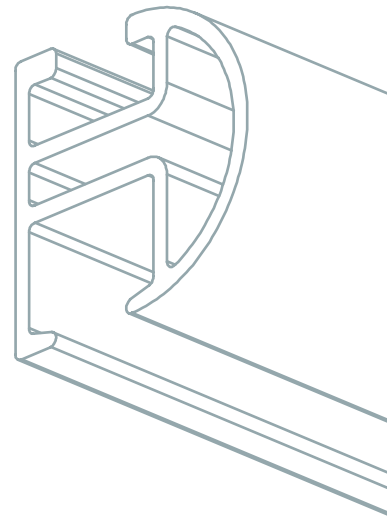

ALUMINIUMSCHIENEN

ALUMINIUM RAILS



BIEGBAR
BENDABLE



3 DESIGNFRONTEN
3 FRONT DESIGNS



**UNTERSCHIEDLICHE
BEFESTIGUNGSTECHNIKEN**
*DIFFERENT
FASTENING OPTIONS*

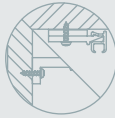

**WAND- UND
DECKENBEFESTIGUNG**
*WALL AND CEILING
FASTENING*



**AUF WUNSCH
VORGEBOHRT**
*PRE-DRILLED
UPON REQUEST*



LAUFBREITE
4MM / 6MM
*TRACK WITH
4MM / 6MM*

INNENLAUFSCHIENEN

INNER RAILS

SYSTEMMERKMALE

SPECIFICATIONS

AUFBAU

stranggepresstes Aluminiumprofil
mit der Spezifikation Al Mg Si 0,5

LÄNGE

600 cm

SONDERMASSE

auf Anfrage

FARBEN

weiß pulverbeschichtet nach RAL 9016
grau pulverbeschichtet RAL 9006
oder farbig eloxiert

SONDERFARBEN

auf Anfrage

STRUCTURE

*extruded aluminium profile with the
specification Al Mg Si 0,5*

LENGTH

600 cm

SPECIAL LENGTHS

on request

PACKING

on request

COLOURS

*white powder-coated RAL 9016
grey powder-coated RAL 9006
or coloured anodized*

SPECIAL COLOURS

on request

ALUMINIUMSCHIENEN

ALUMINIUM RAILS

SCHIENEN-DEKORE

DECORS OF RAILS



weiß / *white*



grau / *grey (RAL 9006)*



alu-matt / *alu-matt*



scotch-bright / *scotch-bright*



messing-matt / *brass-matt*



bronziert / *bronze*



edelstahl / *stainless steel*

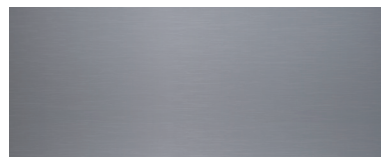

edelstahl gebürstet / *stainless steel brushed*

INNENLAUFSCHIENEN

INNER RAILS

SCHIENENTYPEN

TYPES OF RAILS



050

150

150_{HOCH}

160

180

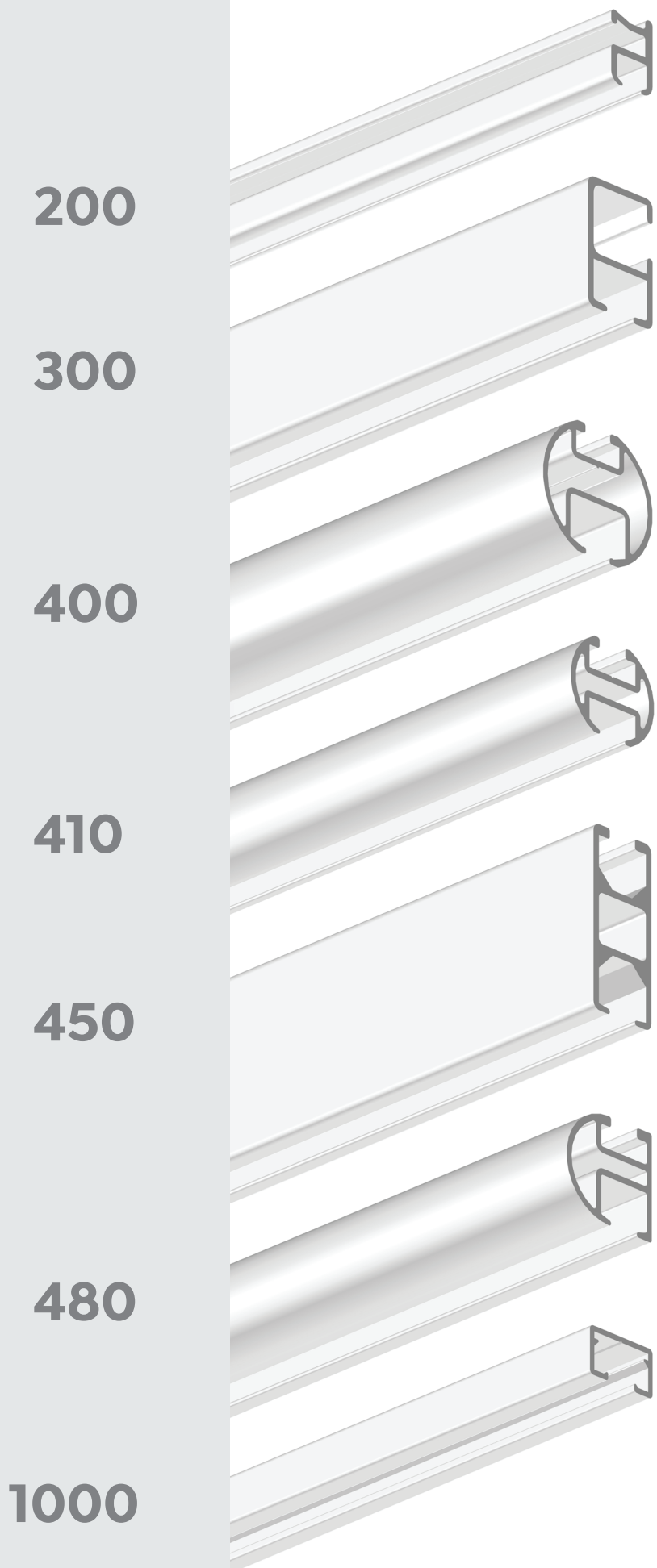

INNENLAUFSCHIENEN

INNER RAILS

MONTAGEZEICHNUNGEN

INSTALLATION DRAWINGS

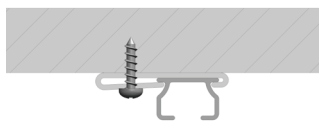

SYSTEM 050
Montage mit Deckenträger
installation with ceiling bracket

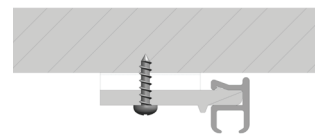

SYSTEM 200
Montage mit Deckenträger
installation with ceiling bracket

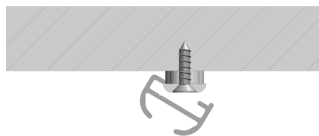

SYSTEM 150
Profil wird eingeklipst
installation with fixing clip

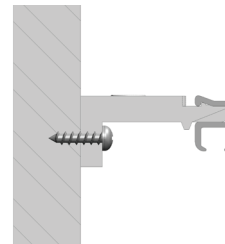

SYSTEM 200
Montage mit Wandträger
installation with wall-bracket



SYSTEM 150
SYSTEM 150 HOCH
SYSTEM 160
SYSTEM 180
Montage mit Spanner
installation with ceiling tension

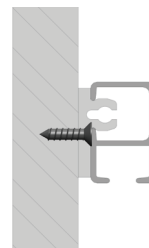

SYSTEM 300
Wandmontage
wall installation

ALUMINIUMSCHIENEN

ALUMINIUM RAILS

EXPLOSIONSZEICHNUNG: SYSTEM 050

EXPLODED VIEW

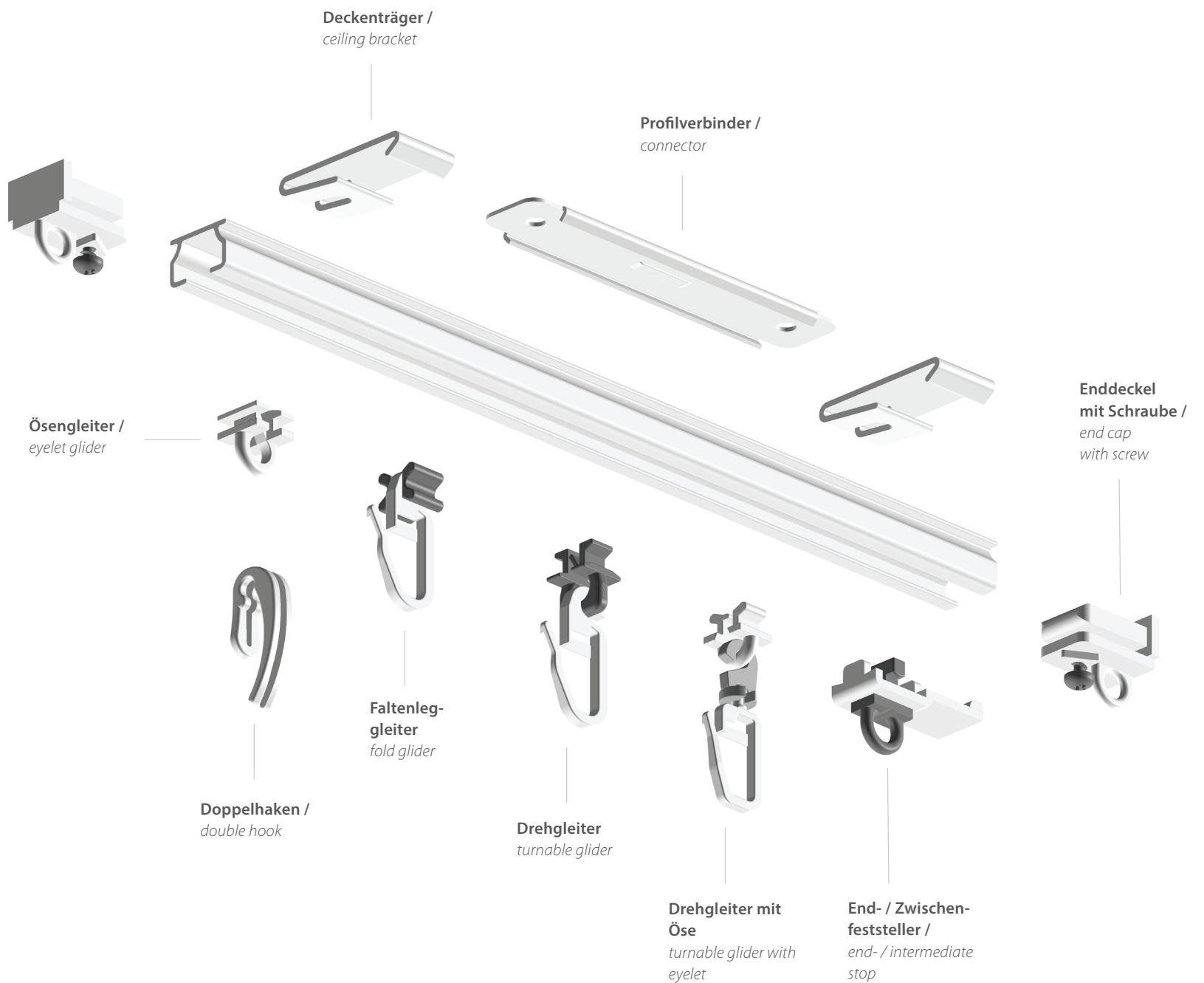

INNENLAUFSCHIENEN

INNER RAILS

SYSTEM 050

BEZEICHNUNG

DESCRIPTION

ARTIKEL-NR.

ARTICLE-NO.

VPE

PU

PREISEINHEIT

PRICE-UNIT

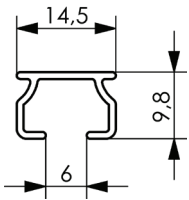

Innenlaufschiene, Art. 050

gelocht

inner rail

punched

Länge: 600 cm

length



weiß / white

60 00 01

20 Längen / lengths

1 Meter / meter

bronziert / bronze

60 00 02

10 Längen / lengths

1 Meter / meter

messing-matt / brass-matt

60 00 03

10 Längen / lengths

1 Meter / meter

alu-matt / alu-matt

60 00 04

10 Längen / lengths

1 Meter / meter

grau / grey (RAL 9006)

60 02 23

10 Längen / lengths

1 Meter / meter

Deckenträger, Art. 055

ceiling bracket



weiß / white

61 00 01

100 Stück / pieces

1 Stück / piece

verzinkt / zined

61 00 02

100 Stück / pieces

1 Stück / piece

Befestigungsschraube, Art. 2301

2,2 x 19 mm

Kreuzschlitz

fixing screw

2.2 x 19 mm

cross carved



61 01 94

1.000 Stück / pieces

100 Stück / pieces

ALUMINIUMSCHIENEN

ALUMINIUM RAILS

BEZEICHNUNG

DESCRIPTION

ARTIKEL-NR.

ARTICLE-NO.

VPE

PU

PREISEINHEIT

PRICE-UNIT



Profilverbinder, Art. 056

connector

weiß / white

61 00 03

10 Stück / pieces

1 Stück / piece

verzinkt / zinned

61 00 04

10 Stück / pieces

1 Stück / piece



Enddeckel, Art. 057

mit Schraube

end cap

with screw

weiß / white

61 04 12

100 Stück / pieces

1 Stück / piece



Ösengleiter, Art. 2501

10er Strang

eyelet glider

glider in line à 10 pieces

61 02 12

1.000 Stück / pieces

100 Stück / pieces



Doppelhaken, Art. 2502

für Ösengleiter

double hook

for eyelet glider

61 02 13

1.000 Stück / pieces

100 Stück / pieces



Faltenleggleiter, Art. 2503

fold glider

61 02 14

500 Stück / pieces

100 Stück / pieces

INNENLAUFSCHIENEN

INNER RAILS

SYSTEM 050

BEZEICHNUNG

DESCRIPTION

ARTIKEL-NR.

ARTICLE-NO.

VPE

PU

PREISEINHEIT

PRICE-UNIT



Drehgleiter, Art. 2508

turnable glider

61 04 64

500 Stück / pieces

100 Stück / pieces



Drehgleiter, Art. 2518

mit Öse
turnable glider
with eyelet

61 05 98

200 Stück / pieces

100 Stück / pieces



End- / Zwischenfeststeller, Art. 2504

end- /
intermediate stop

61 02 15

100 Stück / pieces

100 Stück / pieces

ALUMINIUMSCHIENEN

ALUMINIUM RAILS

TOOLS

BEZEICHNUNG

DESCRIPTION

ARTIKEL-NR.

ARTICLE-NO.

VPE

PU

PREISEINHEIT

PRICE-UNIT

TOOLS / BIEGEKEDER:

TOOLS / BENDING STRIPES:

Tischbiegegerät, Art. 3310

ohne Unterbau

table bending machine
without substruction

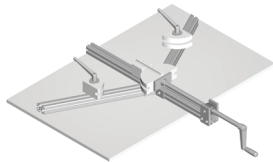

61 02 84

1 Stück / piece

Scheibensatz, Art. 3305

Biegeradius 10 cm / für Tischbiegegerät

bending disc
bending radius 10 cm / for table bending machine

61 02 81

1 Stück / piece

Handbiegegerät, Art. 3312

hand bending machine

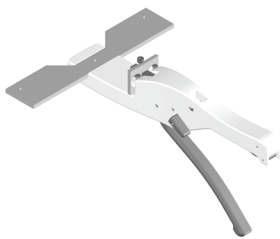

61 02 85

1 Stück / piece

Scheibensatz, Art. 3313

Biegeradius 6,5 cm / für Handbiegegerät

bending disc
bending radius 6.5 cm / for hand bending machine

61 02 86

1 Stück / piece

Andruckrollen, Art. 3318

press rolls

61 02 91

1 Paar / pair

INNENLAUFSCHIENEN

INNER RAILS

TOOLS

BEZEICHNUNG

DESCRIPTION

ARTIKEL-NR.

ARTICLE-NO.

VPE

PU

PREISEINHEIT

PRICE-UNIT

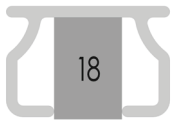

Biegekeder Nr. 18
Abmessung 9,0 x 6,0 mm
bending stripe no. 18
dimension 9.0 x 6.0 mm

Länge: 100 cm
length

61 03 65

1 Stück / piece

1 Stück / piece

Ausklinkwerkzeug, Art. 3301
für 6 mm Lauf
punching tool
for 6 mm track

61 02 77

1 Stück / piece

1 Stück / piece

ALUMINIUMSCHIENEN

ALUMINIUM RAILS

SYSTEM 150

BEZEICHNUNG

DESCRIPTION

ARTIKEL-NR.

ARTICLE-NO.

VPE

PU

PREISEINHEIT

PRICE-UNIT

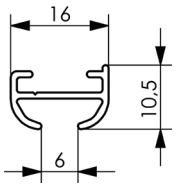

Innenlaufschiene, Art. 150

inner rail

Länge: 600 cm

length



weiß / white

60 00 15

20 Längen / lengths

1 Meter / meter

bronziert / bronze

60 00 16

10 Längen / lengths

1 Meter / meter

messing-matt / brass-matt

60 00 17

10 Längen / lengths

1 Meter / meter

alu-matt / alu-matt

60 00 18

10 Längen / lengths

1 Meter / meter

grau / grey (RAL 9006)

60 02 24

10 Längen / lengths

1 Meter / meter



Deckenspanner, Art. 170

ceiling tension

Metall / metall

61 04 15

100 Stück / pieces

1 Stück / piece

Kunststoff / plastic

61 00 06

100 Stück / pieces

1 Stück / piece

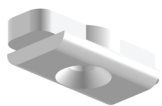

Befestigungsclips, Art. 175

fixing clips

61 00 13

200 Stück / pieces

1 Stück / piece

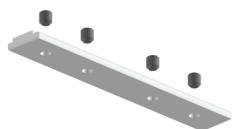

Profilverbinder, Art. 172

connector

61 00 12

20 Stück / pieces

1 Stück / piece

INNENLAUFSCHIENEN

INNER RAILS

SYSTEM 150

BEZEICHNUNG

DESCRIPTION

ARTIKEL-NR.

ARTICLE-NO.

VPE

PU

PREISEINHEIT

PRICE-UNIT

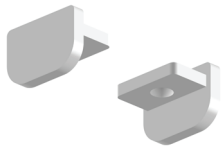

Enddeckel, Art. 171

end cap

weiß / white

61 00 08

100 Stück / pieces

1 Stück / piece

bronziert / bronze

61 00 09

100 Stück / pieces

1 Stück / piece

messing / brass

61 00 10

100 Stück / pieces

1 Stück / piece

alu / alu

61 00 11

100 Stück / pieces

1 Stück / piece



Ösengleiter, Art. 2501

10er Strang

eyelet glider

glider in line à 10 pieces

61 02 12

1.000 Stück / pieces

100 Stück / pieces



Doppelhaken, Art. 2502

für Ösengleiter

double hook

for eyelet glider

61 02 13

1.000 Stück / pieces

100 Stück / pieces



Faltenleggleiter, Art. 2503

fold glider

61 02 14

500 Stück / pieces

100 Stück / pieces



Drehgleiter, Art. 2508

turnable glider

61 04 64

500 Stück / pieces

100 Stück / pieces

ALUMINIUMSCHIENEN

ALUMINIUM RAILS

BEZEICHNUNG

DESCRIPTION

ARTIKEL-NR.

ARTICLE-NO.

VPE

PU

PREISEINHEIT

PRICE-UNIT



Drehgleiter, Art. 2518

mit Öse

turnable glider
with eyelet

61 05 98

200 Stück / pieces

100 Stück / pieces



End- /

Zwischenfeststeller, Art. 2504

end- /
intermediate stop

61 02 15

100 Stück / pieces

100 Stück / pieces

INNENLAUFSCHIENEN

INNER RAILS

TOOLS

BEZEICHNUNG	ARTIKEL-NR.	VPE	PREISEINHEIT
DESCRIPTION	ARTICLE-NO.	PU	PRICE-UNIT

TOOLS / BIEGEKEDER:

TOOLS / BENDING STRIPES:

Tischbiegegerät, Art. 3310
ohne Unterbau
table bending machine
without substruction

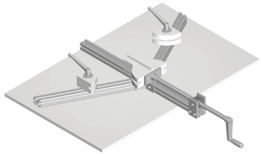

61 02 84 1 Stück / piece

Scheibensatz, Art. 3305
Biegeradius 10 cm / für Tischbiegegerät
bending disc
bending radius 10 cm / for table bending machine

61 02 81 1 Stück / piece

Handbiegegerät, Art. 3312
hand bending machine

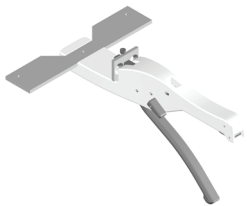

61 02 85 1 Stück / piece

Scheibensatz, Art. 3314
Biegeradius 6,5 cm / für Handbiegegerät
bending disc
bending radius 6.5 cm / for hand bending machine

61 02 87 1 Stück / piece

Andruckrollen, Art. 3318
press rolls

61 02 91 1 Paar / pair

ALUMINIUMSCHIENEN

ALUMINIUM RAILS

BEZEICHNUNG

DESCRIPTION

ARTIKEL-NR.

ARTICLE-NO.

VPE

PU

PREISEINHEIT

PRICE-UNIT

Biegekeder Nr. 2
Abmessung 9,0 x 4,5 mm
bending stripe no. 2
dimension 9.0 x 4.5 mm

Länge: 100 cm
length

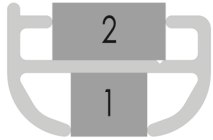

61 03 49

1 Stück / piece

1 Stück / piece

Biegekeder Nr. 1
Abmessung 6,0 x 5,0 mm
bending stripe no. 1
dimension 6.0 x 5.0 mm

Länge: 100 cm
length

61 03 48

1 Stück / piece

1 Stück / piece

Auslinkwerkzeug, Art. 3301
für 6 mm Lauf
punching tool
for 6 mm track

61 02 77

1 Stück / piece

1 Stück / piece

INNENLAUFSCHIENEN

INNER RAILS

SYSTEM 150 HOCH

BEZEICHNUNG

DESCRIPTION

ARTIKEL-NR.

ARTICLE-NO.

VPE

PU

PREISEINHEIT

PRICE-UNIT

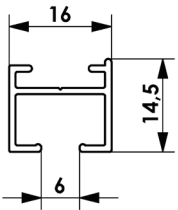

Innenlaufschiene, Art. 150 hoch

inner rail

Länge: 600 cm

length

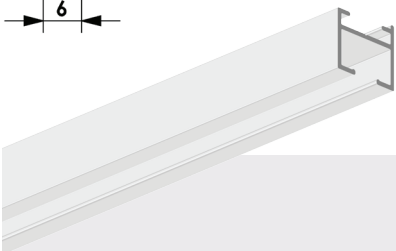

weiß / white
alu-matt / alu-matt

60 02 46
60 02 47

10 Längen / lengths
10 Längen / lengths

1 Meter / meter
1 Meter / meter



Deckenspanner, Art. 170

ceiling tension

Metall / metall
Kunststoff / plastic

61 04 15
61 00 06

100 Stück / pieces
100 Stück / pieces

1 Stück / piece
1 Stück / piece

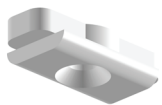

Befestigungsclips, Art. 175

fixing clips

61 00 13

200 Stück / pieces

1 Stück / piece

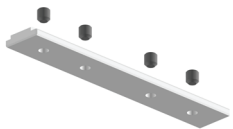

Profilverbinder, Art. 172

connector

61 00 12

20 Stück / pieces

1 Stück / piece

ALUMINIUMSCHIENEN

ALUMINIUM RAILS

BEZEICHNUNG

DESCRIPTION

ARTIKEL-NR.

ARTICLE-NO.

VPE

PU

PREISEINHEIT

PRICE-UNIT

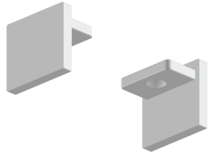

Enddeckel, Art. 151

end cap

weiß / white

61 06 41

100 Stück / pieces

1 Stück / piece

alu / alu

61 06 42

100 Stück / pieces

1 Stück / piece



Ösengleiter, Art. 2501

10er Strang

eyelet glider

glider in line à 10 pieces

61 02 12

1.000 Stück / pieces

100 Stück / pieces



Doppelhaken, Art. 2502

für Ösengleiter

double hook

for eyelet glider

61 02 13

1.000 Stück / pieces

100 Stück / pieces



Faltenleggleiter, Art. 2503

fold glider

61 02 14

500 Stück / pieces

100 Stück / pieces



Drehgleiter, Art. 2508

turnable glider

61 04 64

500 Stück / pieces

100 Stück / pieces

INNENLAUFSCHIENEN

INNER RAILS

SYSTEM 150 HOCH

BEZEICHNUNG

DESCRIPTION

ARTIKEL-NR.

ARTICLE-NO.

VPE

PU

PREISEINHEIT

PRICE-UNIT



**Drehgleiter
mit Öse, Art. 2518**
*turnable glider
with eyelet*

61 05 98

200 Stück / pieces

100 Stück / pieces



Objektrolle fino, Art. 2517
object roll fino

61 05 82

200 Stück / pieces

100 Stück / pieces



**End- /
Zwischenfeststeller, Art. 2504**
*end- /
intermediate stop*

61 02 15

100 Stück / pieces

100 Stück / pieces

ALUMINIUMSCHIENEN

ALUMINIUM RAILS

TOOLS

BEZEICHNUNG

DESCRIPTION

ARTIKEL-NR.

ARTICLE-NO.

VPE

PU

PREISEINHEIT

PRICE-UNIT

TOOLS / BIEGEKEDER:

TOOLS / BENDING STRIPES:

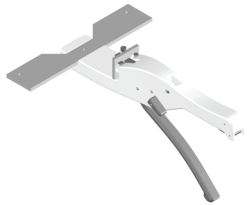

Handbiegegerät, Art. 3312

hand bending machine

61 02 85

1 Stück / piece

Scheibensatz, Art. 3321

Biegeradius 6,5 cm / für Handbiegegerät

bending disc

bending radius 6.5 cm / for hand bending machine

61 06 97

1 Stück / piece

Biegekeder Nr. 2

Abmessung 9,0 x 4,5 mm

bending stripe no. 2

dimension 9.0 x 4.5 mm

Länge: 100 cm

length

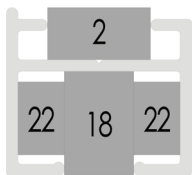

61 03 49

1 Stück / piece

1 Stück / piece

Biegekeder Nr. 18

Abmessung 9,0 x 6,0 mm

bending stripe no. 18

dimension 9.0 x 6.0 mm

Länge: 100 cm

length

61 03 65

1 Stück / piece

1 Stück / piece

INNENLAUFSCHIENEN

INNER RAILS

TOOLS

BEZEICHNUNG

DESCRIPTION

ARTIKEL-NR.

ARTICLE-NO.

VPE

PU

PREISEINHEIT

PRICE-UNIT

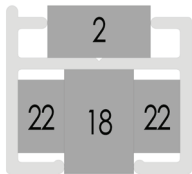

Biegekeder Nr. 22
Abmessung 4,0 x 6,3 mm
bending stripe no. 22
dimension 4.0 x 6.3 mm

Sie benötigen 2 Stück
der Biegekeder Nr. 22
You need 2 pieces
of bending stripes no. 22

Länge: 100 cm
length

61 03 69

1 Stück / piece

1 Stück / piece

Ausklinkwerkzeug, Art. 3301
für 6 mm Lauf
punching tool
for 6 mm track

61 02 77

1 Stück / piece

1 Stück / piece

ALUMINIUMSCHIENEN

ALUMINIUM RAILS

SYSTEM 160

BEZEICHNUNG

DESCRIPTION

ARTIKEL-NR.

ARTICLE-NO.

VPE

PU

PREISEINHEIT

PRICE-UNIT

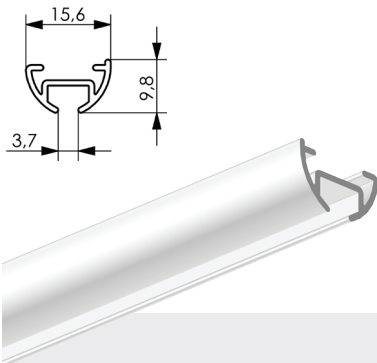

Innenlaufschiene, Art. 160

inner rail

Länge: 600 cm

length

weiß / white

60 01 70

10 Längen / lengths

1 Meter / meter



Deckenspanner, Art. 170

ceiling tension

61 04 15

100 Stück / pieces

1 Stück / piece

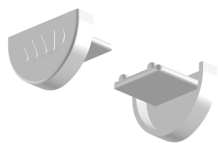

Enddeckel, Art. 161

end cap

weiß / white

61 03 94

100 Stück / pieces

1 Stück / piece



Ösengleiter, Art. 220

eyelet glider

61 00 14

1.000 Stück / pieces

100 Stück / pieces

INNENLAUFSCHIENEN

INNER RAILS

SYSTEM 160

BEZEICHNUNG

DESCRIPTION

ARTIKEL-NR.

ARTICLE-NO.

VPE

PU

PREISEINHEIT

PRICE-UNIT



Doppelhaken, Art. 2502 für Ösengleiter

double hook
for eyelet glider

61 02 13

1.000 Stück / pieces

100 Stück / pieces



Gelenkgleiter, Art. 221

hinge glider

61 00 15

1.000 Stück / pieces

100 Stück / pieces

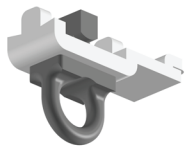

End- / Zwischenfeststeller, Art. 222

end- /
intermediate stop

61 00 16

100 Stück / pieces

100 Stück / pieces

ALUMINIUMSCHIENEN

ALUMINIUM RAILS

TOOLS

BEZEICHNUNG <i>DESCRIPTION</i>	ARTIKEL-NR. <i>ARTICLE-NO.</i>	VPE <i>PU</i>	PREISEINHEIT <i>PRICE-UNIT</i>
-----------------------------------	-----------------------------------	------------------	-----------------------------------

TOOLS / BIEGEKEDER:

TOOLS / BENDING STRIPES:

Handbiegegerät, Art. 3312
hand bending machine

61 02 85

1 Stück / piece

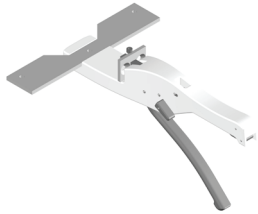

Scheibensatz, Art. 3319
Biegeradius 6,5 cm / für Handbiegegerät
bending disc
bending radius 6.5 cm / for hand bending machine

61 04 22

1 Stück / piece

Andruckrollen, Art. 3318
press rolls

61 02 91

1 Paar / pair

Biegekeder Nr. 28
Abmessung 8,9 x 3,4 mm
bending stripe no. 28
dimension 8.9 x 3.4 mm

Länge: 100 cm
length

61 04 17

1 Stück / piece

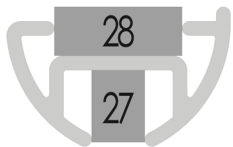

Biegekeder Nr. 27
Abmessung 3,9 x 4,8 mm
bending stripe no. 27
dimension 3.9 x 4.8 mm

Länge: 100 cm
length

61 04 16

1 Stück / piece

INNENLAUFSCHIENEN

INNER RAILS

TOOLS

BEZEICHNUNG

DESCRIPTION

ARTIKEL-NR.

ARTICLE-NO.

VPE

PU

PREISEINHEIT

PRICE-UNIT

Ausklinkwerkzeug, Art. 3302

für 4 mm Lauf

punching tool

for 4 mm track

61 02 78

1 Stück / piece

1 Stück / piece

ALUMINIUMSCHIENEN

ALUMINIUM RAILS

SYSTEM 180

BEZEICHNUNG

DESCRIPTION

ARTIKEL-NR.

ARTICLE-NO.

VPE

PU

PREISEINHEIT

PRICE-UNIT

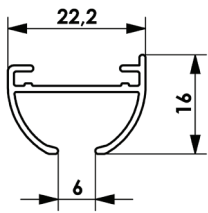

Innenlaufschiene, Art. 180

inner rail

Länge: 600 cm

length

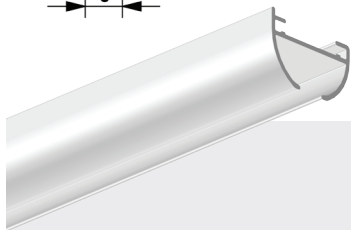

weiß / white
alu-matt / alu-matt

60 02 78
60 02 95

10 Längen / lengths
10 Längen / lengths

1 Meter / meter
1 Meter / meter



Deckenspanner, Art. 181

ceiling tension

Metall / metall

61 06 91

50 Stück / pieces

1 Stück / piece

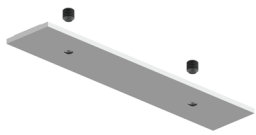

Profilverbinder, Art. 183

connector

61 07 03

10 Stück / pieces

1 Stück / piece

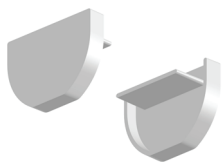

Enddeckel, Art. 182

end cap

weiß / white
alu / alu

61 06 90
61 07 11

50 Stück / pieces
50 Stück / pieces

1 Stück / piece
1 Stück / piece

INNENLAUFSCHIENEN

INNER RAILS

SYSTEM 180

BEZEICHNUNG

DESCRIPTION

ARTIKEL-NR.

ARTICLE-NO.

VPE

PU

PREISEINHEIT

PRICE-UNIT



Ösengleiter, Art. 2501

10er Strang

eyelet glider

glider in line à 10 pieces

61 02 12

1.000 Stück / pieces

100 Stück / pieces



Doppelhaken, Art. 2502

für Ösengleiter

double hook

for eyelet glider

61 02 13

1.000 Stück / pieces

100 Stück / pieces



Faltenleggleiter, Art. 2503

fold glider

61 02 14

500 Stück / pieces

100 Stück / pieces



Drehgleiter, Art. 2508

turnable glider

61 04 64

500 Stück / pieces

100 Stück / pieces



Drehgleiter, Art. 2518

mit Öse

turnable glider

with eyelet

61 05 98

200 Stück / pieces

100 Stück / pieces

ALUMINIUMSCHIENEN

ALUMINIUM RAILS

BEZEICHNUNG

DESCRIPTION

ARTIKEL-NR.

ARTICLE-NO.

VPE

PU

PREISEINHEIT

PRICE-UNIT



Objektrolle fino, Art. 2517

object roll fino

61 05 82

200 Stück / pieces

100 Stück / pieces

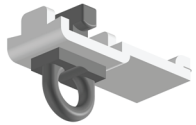

End- / Zwischenfeststeller, Art. 2504

end- /
intermediate stop

61 02 15

100 Stück / pieces

100 Stück / pieces

INNENLAUFSCHIENEN

INNER RAILS

TOOLS

BEZEICHNUNG <i>DESCRIPTION</i>	ARTIKEL-NR. <i>ARTICLE-NO.</i>	VPE <i>PU</i>	PREISEINHEIT <i>PRICE-UNIT</i>
-----------------------------------	-----------------------------------	------------------	-----------------------------------

TOOLS / BIEGEKEDER:

TOOLS / BENDING STRIPES:

Tischbiegegerät, Art. 3310 ohne Unterbau

*table bending machine
without substruction*

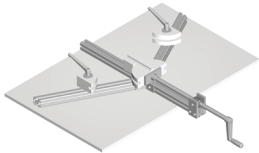

61 02 84 1 Stück / piece

Scheibensatz, Art. 3327 Biegeradius 12 cm / für Tischbiegegerät

*bending disc
bending radius 12 cm / for table bending machine*

61 06 95 1 Stück / piece

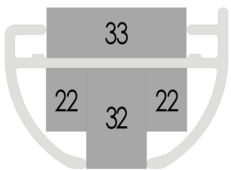

Biegekeder Nr. 22
Abmessung 4,0 x 6,3 mm
*bending stripe no. 22
dimension 4.0 x 6.3 mm*

**Sie benötigen 2 Stück
der Biegekeder Nr. 22**
*You need 2 pieces
of bending stripes no. 22*

Länge: 100 cm
length

61 03 69 1 Stück / piece 1 Stück / piece

ALUMINIUMSCHIENEN

ALUMINIUM RAILS

BEZEICHNUNG

DESCRIPTION

ARTIKEL-NR.

ARTICLE-NO.

VPE

PU

PREISEINHEIT

PRICE-UNIT

Biegekeder Nr. 32
Abmessung 6,1 x 10 mm
bending stripe no. 32
dimension 6.1 x 10 mm

Länge: 100 cm
length

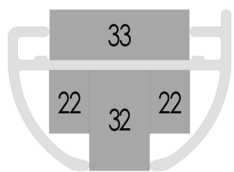

61 06 93

1 Stück / piece

1 Stück / piece

Biegekeder Nr. 33
Abmessung 5,3 x 13,9 mm
bending stripe no. 33
dimension 5.3 x 13.9 mm

Länge: 100 cm
length

61 06 94

1 Stück / piece

1 Stück / piece

Auslinkwerkzeug, Art. 3301
für 6 mm Lauf
punching tool
for 6 mm track

61 02 77

1 Stück / piece

1 Stück / piece

INNENLAUFSCHIENEN

INNER RAILS

SYSTEM 200

BEZEICHNUNG

DESCRIPTION

ARTIKEL-NR.

ARTICLE-NO.

VPE

PU

PREISEINHEIT

PRICE-UNIT

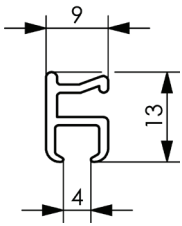

Innenlaufschiene, Art. 200

inner rail

Länge: 600 cm

length



weiß / white

60 00 38

10 Längen / lengths

1 Meter / meter

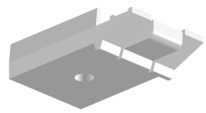

Deckenträger, Art. 225

ceiling bracket

61 00 17

100 Stück / pieces

1 Stück / piece

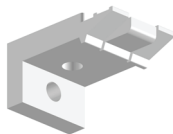

Wandträger, Art. 226

wall bracket

61 00 18

100 Stück / pieces

1 Stück / piece



Ösengleiter, Art. 220

eyelet glider

61 00 14

1.000 Stück / pieces

100 Stück / pieces

ALUMINIUMSCHIENEN

ALUMINIUM RAILS

BEZEICHNUNG

DESCRIPTION

ARTIKEL-NR.

ARTICLE-NO.

VPE

PU

PREISEINHEIT

PRICE-UNIT



Doppelhaken, Art. 2502 für Ösengleiter

double hook
for eyelet glider

61 02 13

1.000 Stück / pieces

100 Stück / pieces



Gelenkgleiter, Art. 221

hinge glider

61 00 15

1.000 Stück / pieces

100 Stück / pieces



End- / Zwischenfeststeller, Art. 222

end- /
intermediate stop

61 00 16

100 Stück / pieces

100 Stück / pieces

INNENLAUFSCHIENEN

INNER RAILS

TOOLS

BEZEICHNUNG <i>DESCRIPTION</i>	ARTIKEL-NR. <i>ARTICLE-NO.</i>	VPE <i>PU</i>	PREISEINHEIT <i>PRICE-UNIT</i>
-----------------------------------	-----------------------------------	------------------	-----------------------------------

TOOLS / BIEGEKEDER:

TOOLS / BENDING STRIPES:

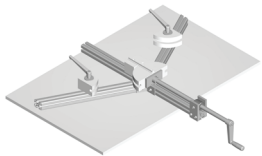

Tischbiegegerät, Art. 3310
ohne Unterbau
table bending machine
without substruction

61 02 84

1 Stück / piece

Scheibensatz, Art. 3305
Biegeradius 10 cm / für Tischbiegegerät
bending disc
bending radius 10 cm / for table bending machine

61 02 81

1 Stück / piece

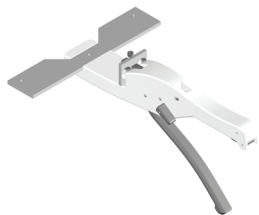

Handbiegegerät, Art. 3312
hand bending machine

61 02 85

1 Stück / piece

Scheibensatz, Art. 3316
Biegeradius 6,5 cm / für Handbiegegerät
bending disc
bending radius 6.5 cm / for hand bending machine

61 02 89

1 Stück / piece

ALUMINIUMSCHIENEN

ALUMINIUM RAILS

BEZEICHNUNG

DESCRIPTION

ARTIKEL-NR.

ARTICLE-NO.

VPE

PU

PREISEINHEIT

PRICE-UNIT

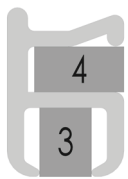

Biegekeder Nr. 4
Abmessung 6,9 x 3,5 mm
bending stripe no. 4
dimension 6.9 x 3.5 mm

Länge: 100 cm
length

61 03 51

1 Stück / piece

1 Stück / piece

Biegekeder Nr. 3
Abmessung 4,0 x 5,3 mm
bending stripe no. 3
dimension 4.0 x 5.3 mm

Länge: 100 cm
length

61 03 50

1 Stück / piece

1 Stück / piece

Ausklinkwerkzeug, Art. 3302
für 4 mm Lauf
punching tool
for 4 mm track

61 02 78

1 Stück / piece

1 Stück / piece

INNENLAUFSCHIENEN

INNER RAILS

SYSTEM 300

BEZEICHNUNG

DESCRIPTION

ARTIKEL-NR.

ARTICLE-NO.

VPE

PU

PREISEINHEIT

PRICE-UNIT

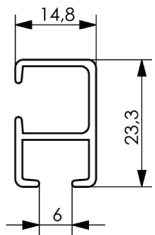

Innenlaufschiene, Art. 300

inner rail

Länge: 600 cm

length

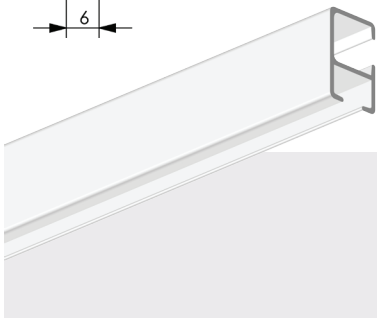

weiß / white
alu-matt / alu-matt

60 00 58
60 00 61

10 Längen / lengths
10 Längen / lengths

1 Meter / meter
1 Meter / meter

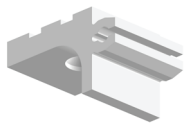

Deckenträger, Art. 270

ceiling bracket

61 00 20

100 Stück / pieces

1 Stück / piece



Knebelträger, Art. 2372 für Wand- und Deckenmontage

gag bracket

for wall- and ceiling installation

61 02 04

60 Stück / pieces

1 Stück / piece

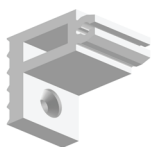

Wandträger, Art. 271

wall bracket

61 00 21

100 Stück / pieces

1 Stück / piece

ALUMINIUMSCHIENEN

ALUMINIUM RAILS

BEZEICHNUNG

DESCRIPTION

ARTIKEL-NR.

ARTICLE-NO.

VPE

PU

PREISEINHEIT

PRICE-UNIT

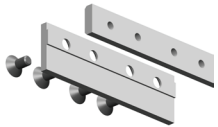

Profilverbinder, Art. 325

connector

61 00 35

20 Stück / pieces

1 Stück / piece



Enddeckel, Art. 323

end cap

weiß / white

61 00 27

100 Stück / pieces

1 Stück / piece

alu / alu

61 00 30

100 Stück / pieces

1 Stück / piece



Drehgleiter, Art. 2508

turnable glider

61 04 64

500 Stück / pieces

100 Stück / pieces



Ösengleiter, Art. 2501

10er Strang

eyelet glider,

glider in line à 10 pieces

61 02 12

1.000 Stück / pieces

100 Stück / pieces



Doppelhaken, Art. 2502

für Ösengleiter

double hook

for eyelet glider

61 02 13

1.000 Stück / pieces

100 Stück / pieces

INNENLAUFSCHIENEN

INNER RAILS

SYSTEM 300

BEZEICHNUNG

DESCRIPTION

ARTIKEL-NR.

ARTICLE-NO.

VPE

PU

PREISEINHEIT

PRICE-UNIT



Drehgleiter, Art. 2518

mit Öse
turnable glider
with eyelet

61 05 98

200 Stück / pieces

100 Stück / pieces



Faltenleggleiter, Art. 2503

fold glider

61 02 14

500 Stück / pieces

100 Stück / pieces



Objektrolle fino, Art. 2517

object roll fino

61 05 82

200 Stück / pieces

100 Stück / pieces



End- / Zwischenfeststeller, Art. 2504

end- /
intermediate stop

61 02 15

100 Stück / pieces

100 Stück / pieces

ALUMINIUMSCHIENEN

ALUMINIUM RAILS

TOOLS

BEZEICHNUNG

DESCRIPTION

ARTIKEL-NR.

ARTICLE-NO.

VPE

PU

PREISEINHEIT

PRICE-UNIT

TOOLS / BIEGEKEDER:

TOOLS / BENDING STRIPES:

Tischbiegegerät, Art. 3310

ohne Unterbau

table bending machine
without substruction

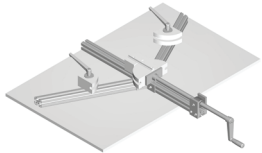

61 02 84

1 Stück / piece

Scheibensatz, Art. 3306

Biegeradius 10 cm / für Tischbiegegerät

bending disc
bending radius 10 cm / for table bending machine

61 02 82

1 Stück / piece

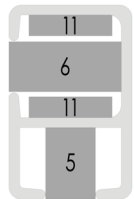

Biegekeder Nr. 11

Abmessung 10,0 x 2,5 mm

bending stripe no. 11
dimension 10.0 x 2.5 mm

Sie benötigen 2 Stück

der Biegekeder Nr. 11.

You need 2 pieces
of bending stripes no. 11.

Länge: 100 cm

length

61 03 58

1 Stück / piece

1 Stück / piece

INNENLAUFSCHIENEN

INNER RAILS

TOOLS

BEZEICHNUNG

DESCRIPTION

ARTIKEL-NR.

ARTICLE-NO.

VPE

PU

PREISEINHEIT

PRICE-UNIT

Biegekeder Nr. 6
Abmessung 13,5 x 6,0 mm
bending stripe no. 6
dimension 13.5 x 6.0 mm

Länge: 100 cm
length

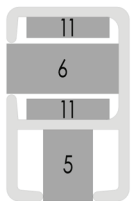

61 03 53

1 Stück / piece

1 Stück / piece

Biegekeder Nr. 5
Abmessung 6,0 x 8,6 mm
bending stripe no. 5
dimension 6.0 x 8.6 mm

Länge: 100 cm
length

61 03 52

1 Stück / piece

1 Stück / piece

Ausklinkwerkzeug, Art. 3301
für 6 mm Lauf
punching tool
for 6 mm track

61 02 77

1 Stück / piece

1 Stück / piece

ALUMINIUMSCHIENEN

ALUMINIUM RAILS

SYSTEM 400

BEZEICHNUNG

DESCRIPTION

ARTIKEL-NR.

ARTICLE-NO.

VPE

PU

PREISEINHEIT

PRICE-UNIT

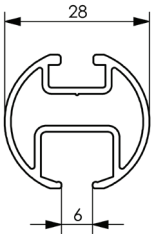

Innenlaufschiene, Art. 400

inner rail
28 mm Ø

Länge: 600 cm
length

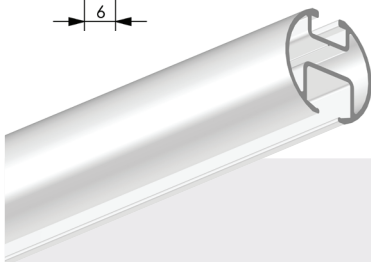

weiß / white

60 00 81

5 Längen / lengths

1 Meter / meter

bronziert / bronze

60 00 82

5 Längen / lengths

1 Meter / meter

messing-matt / brass-matt

60 00 83

5 Längen / lengths

1 Meter / meter

alu-matt / alu-matt

60 00 84

5 Längen / lengths

1 Meter / meter

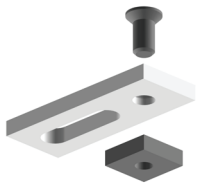

Deckenträger, Art. 487

1 Lauf
ceiling bracket
1 track

weiß / white

61 00 88

100 Stück / pieces

1 Stück / piece

verzinkt / zined

61 00 89

100 Stück / pieces

1 Stück / piece

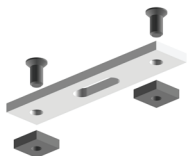

Deckenträger, Art. 488

2 Lauf
ceiling bracket
2 track

weiß / white

61 00 90

40 Stück / pieces

1 Stück / piece

verzinkt / zined

61 00 91

40 Stück / pieces

1 Stück / piece

! Trägersysteme und entsprechende Zubehörartikel finden Sie in der Broschüre „Trägersysteme“.
• Suitable bracket systems can be found in the brochure „bracket systems“.

INNENLAUFSCHIENEN

INNER RAILS

SYSTEM 400

BEZEICHNUNG

DESCRIPTION

ARTIKEL-NR.

ARTICLE-NO.

VPE

PU

PREISEINHEIT

PRICE-UNIT

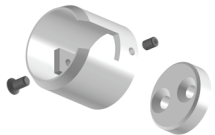

Wandlager, Art. 521

wall socket

weiß / white	61 00 96	10 Stück / pieces	1 Stück / piece
bronziert / bronze	61 00 97	10 Stück / pieces	1 Stück / piece
messing-matt / brass-matt	61 00 98	10 Stück / pieces	1 Stück / piece
alu-matt / alu-matt	61 00 99	10 Stück / pieces	1 Stück / piece

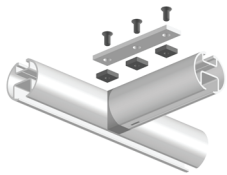

Kreuz-T-Verbindung, Art. 522

cross-t-connector

weiß / white	61 01 01	20 Stück / pieces	1 Stück / piece
alu / alu	61 01 03	20 Stück / pieces	1 Stück / piece

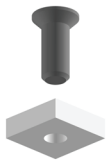

Verbindungsschraube, Art. 483

connector screw

verzinkt / zined	61 00 83	100 Stück / pieces	1 Stück / piece
-------------------------	-----------------	--------------------	-----------------

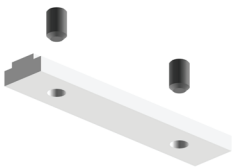

Profilverbinder, Art. 407

connector

61 00 45	40 Stück / pieces	1 Stück / piece
-----------------	-------------------	-----------------



Verbindungsbrücke, Art. 401

connector

Länge: 40 cm

length

weiß / white	61 04 08	10 Stück / pieces	1 Stück / piece
alu-matt / alu-matt	61 04 09	10 Stück / pieces	1 Stück / piece

! Trägersysteme und entsprechende Zubehörartikel finden Sie in der Broschüre „Trägersysteme“.
Suitable bracket systems can be found in the brochure „bracket systems“.

ALUMINIUMSCHIENEN

ALUMINIUM RAILS

BEZEICHNUNG <i>DESCRIPTION</i>	ARTIKEL-NR. <i>ARTICLE-NO.</i>	VPE <i>PU</i>	PREISEINHEIT <i>PRICE-UNIT</i>
-----------------------------------	-----------------------------------	------------------	-----------------------------------

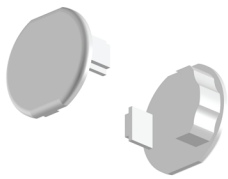

Enddeckel, Art. 405
Kunststoff
end cap
plastic

weiß / white	61 00 41	20 Stück / <i>pieces</i>	1 Stück / <i>piece</i>
bronziert / bronze	61 00 42	20 Stück / <i>pieces</i>	1 Stück / <i>piece</i>
messing / brass	61 00 43	20 Stück / <i>pieces</i>	1 Stück / <i>piece</i>
alu / alu	61 00 44	20 Stück / <i>pieces</i>	1 Stück / <i>piece</i>



Enddeckel, Art. 507
Aluminium
end cap
aluminium

weiß / white	61 00 92	10 Stück / <i>pieces</i>	1 Stück / <i>piece</i>
bronziert / bronze	61 00 93	10 Stück / <i>pieces</i>	1 Stück / <i>piece</i>
messing-matt / brass-matt	61 00 94	10 Stück / <i>pieces</i>	1 Stück / <i>piece</i>
alu-matt / alu-matt	61 00 95	10 Stück / <i>pieces</i>	1 Stück / <i>piece</i>



Ösengleiter, Art. 2501
10er Strang
eyelet glider
glider in line à 10 pieces

61 02 12	1.000 Stück / <i>pieces</i>	100 Stück / <i>pieces</i>
-----------------	-----------------------------	---------------------------



Doppelhaken, Art. 2502
für Ösengleiter
double hook
for eyelet glider

61 02 13	1.000 Stück / <i>pieces</i>	100 Stück / <i>pieces</i>
-----------------	-----------------------------	---------------------------

! Trägersysteme und entsprechende Zubehörartikel finden Sie in der Broschüre „Trägersysteme“.
• Suitable bracket systems can be found in the brochure „bracket systems“.

INNENLAUFSCHIENEN

INNER RAILS

SYSTEM 400

BEZEICHNUNG

DESCRIPTION

ARTIKEL-NR.

ARTICLE-NO.

VPE

PU

PREISEINHEIT

PRICE-UNIT



Faltenleggleiter, Art. 2503
fold glider

61 02 14

500 Stück / pieces

100 Stück / pieces



Drehgleiter, Art. 2508
turnable glider

61 04 64

500 Stück / pieces

100 Stück / pieces



**Drehgleiter, Art. 2518
mit Öse**
*turnable glider
with eyelet*

61 05 98

200 Stück / pieces

100 Stück / pieces



Objektrolle fino, Art. 2517
object roll fino

61 05 82

200 Stück / pieces

100 Stück / pieces

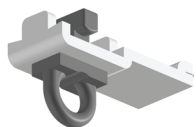

**End- /
Zwischenfeststeller, Art. 2504**
*end- /
intermediate stop*

61 02 15

100 Stück / pieces

100 Stück / pieces

- ! Trägersysteme und entsprechende Zubehörartikel finden Sie in der Broschüre „Trägersysteme“.
- Suitable bracket systems can be found in the brochure „bracket systems“.

ALUMINIUMSCHIENEN

ALUMINIUM RAILS

TOOLS

BEZEICHNUNG

DESCRIPTION

ARTIKEL-NR.

ARTICLE-NO.

VPE

PU

PREISEINHEIT

PRICE-UNIT

TOOLS / BIEGEKEDER:

TOOLS / BENDING STRIPES:

Tischbiegegerät, Art. 3310

ohne Unterbau

table bending machine
without substruction

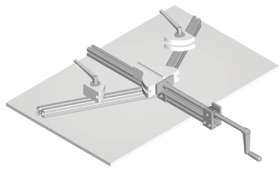

61 02 84

1 Stück / piece

Scheibensatz, Art. 3307

Biegeradius 25 cm / für Tischbiegegerät

bending disc
bending radius 25 cm / for table bending machine

61 02 83

1 Stück / piece

Biegekeder Nr. 10

Abmessung 6,3 x 6,0 mm

bending stripe no. 10
dimension 6.3 x 6.0 mm

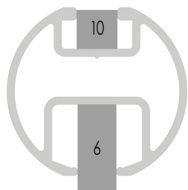

Länge: 100 cm

length

61 03 57

1 Stück / piece

1 Stück / piece

Biegekeder Nr. 6

Abmessung 13,5 x 6,0 mm

bending stripe no. 6
dimension 13.5 x 6.0 mm

Länge: 100 cm

length

61 03 53

1 Stück / piece

1 Stück / piece

INNENLAUFSCHIENEN

INNER RAILS

TOOLS

BEZEICHNUNG

DESCRIPTION

ARTIKEL-NR.

ARTICLE-NO.

VPE

PU

PREISEINHEIT

PRICE-UNIT

Ausklinkwerkzeug, Art. 3301

für 6 mm Lauf

punching tool

for 6 mm track

61 02 77

1 Stück / piece

1 Stück / piece

ALUMINIUMSCHIENEN

ALUMINIUM RAILS

SYSTEM 410

BEZEICHNUNG <i>DESCRIPTION</i>	ARTIKEL-NR. <i>ARTICLE-NO.</i>	VPE <i>PU</i>	PREISEINHEIT <i>PRICE-UNIT</i>
-----------------------------------	-----------------------------------	------------------	-----------------------------------

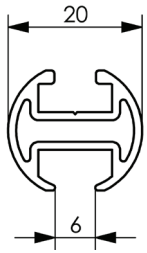

Innenlaufschiene, Art. 410

inner rail
20 mm Ø

Länge: 600 cm
length



weiß / <i>white</i>	60 00 85	10 Längen / <i>lengths</i>	1 Meter / <i>meter</i>
messing-matt / <i>brass-matt</i>	60 00 93	10 Längen / <i>lengths</i>	1 Meter / <i>meter</i>
alu-matt / <i>alu-matt</i>	60 00 95	10 Längen / <i>lengths</i>	1 Meter / <i>meter</i>
edelstahl / <i>stainless steel</i>	60 00 91	10 Längen / <i>lengths</i>	1 Meter / <i>meter</i>
bronziert / <i>bronze</i>	60 01 85	10 Längen / <i>lengths</i>	1 Meter / <i>meter</i>
edelstahl gebürstet / <i>brushed stainless steel</i>	60 02 20	10 Längen / <i>lengths</i>	1 Meter / <i>meter</i>



Deckenträger, Art. 487

1 Lauf
ceiling bracket
1 track

weiß / <i>white</i>	61 00 88	100 Stück / <i>pieces</i>	1 Stück / <i>piece</i>
verzinkt / <i>zincd</i>	61 00 89	100 Stück / <i>pieces</i>	1 Stück / <i>piece</i>

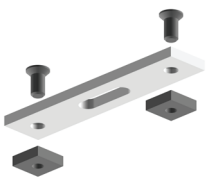

Deckenträger, Art. 488

2 Lauf
ceiling bracket
2 track

weiß / <i>white</i>	61 00 90	40 Stück / <i>pieces</i>	1 Stück / <i>piece</i>
verzinkt / <i>zincd</i>	61 00 91	40 Stück / <i>pieces</i>	1 Stück / <i>piece</i>

! Trägersysteme und entsprechende Zubehörartikel finden Sie in der Broschüre „Trägersysteme“.
• Suitable bracket systems can be found in the brochure „bracket systems“.

INNENLAUFSCHIENEN

INNER RAILS

SYSTEM 410

BEZEICHNUNG

DESCRIPTION

ARTIKEL-NR.

ARTICLE-NO.

VPE

PU

PREISEINHEIT

PRICE-UNIT

Wandlager, Art. 418

wall socket



weiß / white	61 00 57	20 Stück / pieces	1 Stück / piece
messing-matt / brass-matt	61 00 61	20 Stück / pieces	1 Stück / piece
alu-matt / alu-matt	61 00 62	20 Stück / pieces	1 Stück / piece
edelstahl / stainless steel	61 00 60	20 Stück / pieces	1 Stück / piece

Profilverbinder, Art. 407

connector

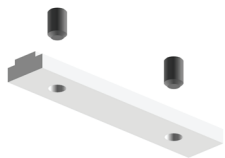

61 00 45	40 Stück / pieces	1 Stück / piece
-----------------	-------------------	-----------------

Enddeckel, Art. 415

end cap

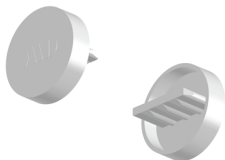

weiß / white	61 00 47	40 Stück / pieces	1 Stück / piece
messing / brass	61 00 51	40 Stück / pieces	1 Stück / piece
alu / alu	61 00 52	40 Stück / pieces	1 Stück / piece
edelstahl / stainless steel	61 00 50	40 Stück / pieces	1 Stück / piece

Endstück, Art. 4010

Kunststoff

end cap

plastic

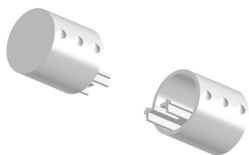

weiß / white	61 03 16	20 Stück / pieces	1 Stück / piece
messing-matt / brass-matt	61 03 17	20 Stück / pieces	1 Stück / piece
alu-matt / alu-matt	61 03 18	20 Stück / pieces	1 Stück / piece
edelstahl / stainless steel	61 04 29	20 Stück / pieces	1 Stück / piece

! Trägersysteme und entsprechende Zubehörartikel finden Sie in der Broschüre „Trägersysteme“.
 • Suitable bracket systems can be found in the brochure „bracket systems“.

ALUMINIUMSCHIENEN

ALUMINIUM RAILS

BEZEICHNUNG

DESCRIPTION

ARTIKEL-NR.

ARTICLE-NO.

VPE

PU

PREISEINHEIT

PRICE-UNIT



Ösengleiter, Art. 2501

10er Strang

eyelet glider
glider in line à 10 pieces

61 02 12

1.000 Stück / pieces

100 Stück / pieces



Doppelhaken, Art. 2502 für Ösengleiter

double hook
for eyelet glider

61 02 13

1.000 Stück / pieces

100 Stück / pieces



Faltenleggleiter, Art. 2503

fold glider

61 02 14

500 Stück / pieces

100 Stück / pieces



Drehgleiter, Art. 2508

turnable glider

61 04 64

500 Stück / pieces

100 Stück / pieces



Drehgleiter, Art. 2518 mit Öse

turnable glider
with eyelet

61 05 98

200 Stück / pieces

100 Stück / pieces

- ! Trägersysteme und entsprechende Zubehörartikel finden Sie in der Broschüre „Trägersysteme“.
- Suitable bracket systems can be found in the brochure „bracket systems“.

INNENLAUFSCHIENEN

INNER RAILS

SYSTEM 410

BEZEICHNUNG

DESCRIPTION

ARTIKEL-NR.

ARTICLE-NO.

VPE

PU

PREISEINHEIT

PRICE-UNIT

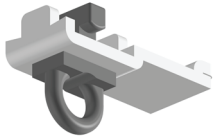

**End- /
Zwischenfeststeller, Art. 2504**

*end- /
intermediate stop*

61 02 15

100 Stück / *pieces*

100 Stück / *pieces*

- ! Trägersysteme und entsprechende Zubehörartikel finden Sie in der Broschüre „Trägersysteme“.
- *Suitable bracket systems can be found in the brochure „bracket systems“.*

ALUMINIUMSCHIENEN

ALUMINIUM RAILS

TOOLS

BEZEICHNUNG

DESCRIPTION

ARTIKEL-NR.

ARTICLE-NO.

VPE

PU

PREISEINHEIT

PRICE-UNIT

TOOLS / BIEGEKEDER:

TOOLS / BENDING STRIPES:

Tischbiegegerät, Art. 3310 ohne Unterbau

table bending machine
without substruction

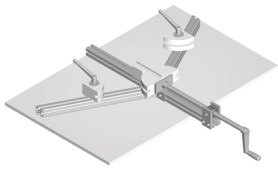

61 02 84

1 Stück / piece

Scheibensatz, Art. 3304 Biegeradius 10 cm / für Tischbiegegerät

bending disc
bending radius 10 cm / for table bending machine

61 02 80

1 Stück / piece

Biegekeder Nr. 17
Abmessung 6,0 x 6,0 mm
bending stripe no. 17
dimension 6.0 x 6.0 mm

Sie benötigen 2 Stück der
Biegekeder Nr. 17
You need 2 pieces of
bending stripes no. 17

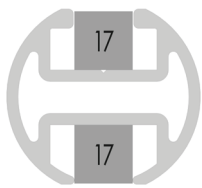

Länge: 100 cm
length

61 03 64

1 Stück / piece

1 Stück / piece

Auslinkwerkzeug, Art. 3301 für 6 mm Lauf

punching tool
for 6 mm track

61 02 77

1 Stück / piece

1 Stück / piece

INNENLAUFSCHIENEN

INNER RAILS

SYSTEM 450

BEZEICHNUNG

DESCRIPTION

ARTIKEL-NR.

ARTICLE-NO.

VPE

PU

PREISEINHEIT

PRICE-UNIT

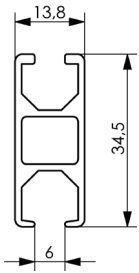

Innenlaufschiene, Art. 450

inner rail

Länge: 600 cm

length

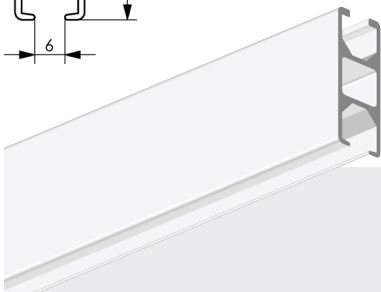

weiß / white
alu-matt / alu-matt

60 01 22
60 01 23

5 Längen / lengths
5 Längen / lengths

1 Meter / meter
1 Meter / meter



Deckenträger, Art. 487

1 Lauf

ceiling bracket
1 track

weiß / white
verzinkt / zined

61 00 88
61 00 89

100 Stück / pieces
100 Stück / pieces

1 Stück / piece
1 Stück / piece

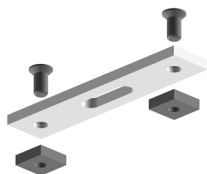

Deckenträger, Art. 488

2 Lauf

ceiling bracket
2 track

weiß / white
verzinkt / zined

61 00 90
61 00 91

40 Stück / pieces
40 Stück / pieces

1 Stück / piece
1 Stück / piece

- ! Trägersysteme und entsprechende Zubehörartikel finden Sie in der Broschüre „Trägersysteme“.
• Suitable bracket systems can be found in the brochure „bracket systems“.

ALUMINIUMSCHIENEN

ALUMINIUM RAILS

BEZEICHNUNG

DESCRIPTION

ARTIKEL-NR.

ARTICLE-NO.

VPE

PU

PREISEINHEIT

PRICE-UNIT



Wandlager, Art. 481
wall socket

weiß / white
alu / alu

61 00 80
61 00 81

10 Stück / pieces
10 Stück / pieces

1 Stück / piece
1 Stück / piece

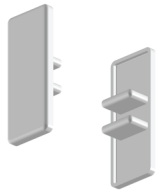

Enddeckel, Art. 485-1
end cap

weiß / white
alu / alu

61 05 84
61 05 85

10 Stück / pieces
10 Stück / pieces

1 Stück / piece
1 Stück / piece



Ösengleiter, Art. 2501
10er Strang
eyelet glider
glider in line à 10 pieces

61 02 12

1.000 Stück / pieces

100 Stück / pieces



Doppelhaken, Art. 2502
für Ösengleiter
double hook
for eyelet glider

61 02 13

1.000 Stück / pieces

100 Stück / pieces



Faltenleggleiter, Art. 2503
fold glider

61 02 14

500 Stück / pieces

100 Stück / pieces

! Trägersysteme und entsprechende Zubehörartikel finden Sie in der Broschüre „Trägersysteme“.
• Suitable bracket systems can be found in the brochure „bracket systems“.

INNENLAUFSCHIENEN

INNER RAILS

SYSTEM 450

BEZEICHNUNG

DESCRIPTION

ARTIKEL-NR.

ARTICLE-NO.

VPE

PU

PREISEINHEIT

PRICE-UNIT



Drehgleiter, Art. 2508
turnable glider

61 04 64

500 Stück / pieces

100 Stück / pieces



**Drehgleiter, Art. 2518
mit Öse**
*turnable glider
with eyelet*

61 05 98

200 Stück / pieces

100 Stück / pieces



Objektrolle fino, Art. 2517
object roll fino

61 05 82

200 Stück / pieces

100 Stück / pieces



**End- /
Zwischenfeststeller, Art. 2504**
*end- /
intermediate stop*

61 02 15

100 Stück / pieces

100 Stück / pieces

- ! Trägersysteme und entsprechende Zubehörartikel finden Sie in der Broschüre „Trägersysteme“.
• Suitable bracket systems can be found in the brochure „bracket systems“.

ALUMINIUMSCHIENEN

ALUMINIUM RAILS

BEZEICHNUNG

DESCRIPTION

ARTIKEL-NR.

ARTICLE-NO.

VPE

PU

PREISEINHEIT

PRICE-UNIT

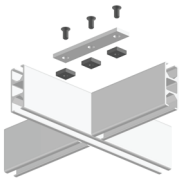

Kreuz-T-Verbindung, Art. 479

cross-t-connector

verzinkt / zined

61 00 79

20 Stück / pieces

1 Stück / piece



Verbindungsbrücke, Art. 402

connector

Länge: 40 cm

length

weiß / white

61 04 10

10 Stück / pieces

1 Stück / piece

alu-matt / alu-matt

61 04 11

10 Stück / pieces

1 Stück / piece

- ! Trägersysteme und entsprechende Zubehörartikel finden Sie in der Broschüre „Trägersysteme“.
- Suitable bracket systems can be found in the brochure „bracket systems“.

INNENLAUFSCHIENEN

INNER RAILS

TOOLS

BEZEICHNUNG <i>DESCRIPTION</i>	ARTIKEL-NR. <i>ARTICLE-NO.</i>	VPE <i>PU</i>	PREISEINHEIT <i>PRICE-UNIT</i>
-----------------------------------	-----------------------------------	------------------	-----------------------------------

TOOLS / BIEGEKEDER:

TOOLS / BENDING STRIPES:

Tischbiegegerät, Art. 3310
ohne Unterbau
table bending machine
without substruction

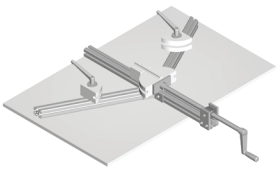

61 02 84

1 Stück / piece

Scheibensatz, Art. 3307
Biegeradius 25 cm / für Tischbiegegerät
bending disc
bending radius 25 cm / for table bending machine

61 02 83

1 Stück / piece



Biegekeder Nr. 6
Abmessung 13,5 x 6,0 mm
bending stripe no. 6
dimension 13.5 x 6.0 mm

Sie benötigen 2 Stück der
Biegekeder Nr. 6
You need 2 pieces of
bending stripes no. 6

Länge: 100 cm
length

61 03 53

1 Stück / piece

1 Stück / piece

Ausklinkwerkzeug, Art. 3301
für 6 mm Lauf
punching tool
for 6 mm track

61 02 77

1 Stück / piece

1 Stück / piece

ALUMINIUMSCHIENEN

ALUMINIUM RAILS

SYSTEM 480

BEZEICHNUNG <i>DESCRIPTION</i>	ARTIKEL-NR. <i>ARTICLE-NO.</i>	VPE <i>PU</i>	PREISEINHEIT <i>PRICE-UNIT</i>
-----------------------------------	-----------------------------------	------------------	-----------------------------------

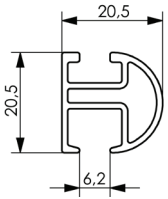

Kombiprofil, Art. 480
combirail

Länge: 600 cm
length



weiß / white	60 02 39	10 Längen / <i>lengths</i>	1 Meter / <i>meter</i>
messing-matt / brass-matt	60 02 40	10 Längen / <i>lengths</i>	1 Meter / <i>meter</i>
alu-matt / alu-matt	60 02 41	10 Längen / <i>lengths</i>	1 Meter / <i>meter</i>
scotch-bright / scotch-bright	60 02 42	10 Längen / <i>lengths</i>	1 Meter / <i>meter</i>



Deckenträger, Art. 487
1 Lauf
ceiling bracket
1 track

weiß / white	61 00 88	100 Stück / <i>pieces</i>	1 Stück / <i>piece</i>
verzinkt / zined	61 00 89	100 Stück / <i>pieces</i>	1 Stück / <i>piece</i>

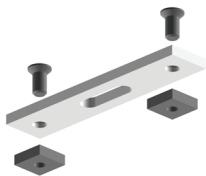

Deckenträger, Art. 488
2 Lauf
ceiling bracket
2 track

weiß / white	61 00 90	40 Stück / <i>pieces</i>	1 Stück / <i>piece</i>
verzinkt / zined	61 00 91	40 Stück / <i>pieces</i>	1 Stück / <i>piece</i>

! Trägersysteme und entsprechende Zubehörtartikel finden Sie in der Broschüre „Trägersysteme“.
• Suitable bracket systems can be found in the brochure „bracket systems“.

INNENLAUFSCHIENEN

INNER RAILS

SYSTEM 480

BEZEICHNUNG

DESCRIPTION

ARTIKEL-NR.

ARTICLE-NO.

VPE

PU

PREISEINHEIT

PRICE-UNIT

Träger rund – 80 mm, Art. 4803

inkl. Befestigungsplatte

bracket, round 80 mm
incl. wall mounting plate



Länge x Breite: 80 mm x 50 mm

length x width

weiß / white	61 06 24	10 Stück / pieces	1 Stück / piece
alu-matt / alu-matt	61 06 25	10 Stück / pieces	1 Stück / piece
messing-matt / brass-matt	61 06 26	10 Stück / pieces	1 Stück / piece
scotch-bright / scotch-bright	61 06 27	10 Stück / pieces	1 Stück / piece

Träger rund – 150 mm, Art. 4801

inkl. Befestigungsplatte

bracket, round 150 mm
incl. wall mounting plate

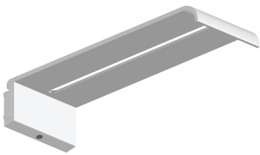

Länge x Breite: 150 mm x 50 mm

length x width

weiß / white	61 06 16	10 Stück / pieces	1 Stück / piece
alu-matt / alu-matt	61 06 17	10 Stück / pieces	1 Stück / piece
messing-matt / brass-matt	61 06 18	10 Stück / pieces	1 Stück / piece
scotch-bright / scotch-bright	61 06 19	10 Stück / pieces	1 Stück / piece

Träger eckig – 80 mm, Art. 4804

inkl. Befestigungsplatte

bracket, angular 80 mm
incl. wall mounting plate

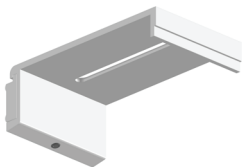

Länge x Breite: 80 mm x 50 mm

length x width

weiß / white	61 06 28	10 Stück / pieces	1 Stück / piece
alu-matt / alu-matt	61 06 29	10 Stück / pieces	1 Stück / piece
messing-matt / brass-matt	61 06 30	10 Stück / pieces	1 Stück / piece
scotch-bright / scotch-bright	61 06 31	10 Stück / pieces	1 Stück / piece

! Trägersysteme und entsprechende Zubehörartikel finden Sie in der Broschüre „Trägersysteme“.
Suitable bracket systems can be found in the brochure „bracket systems“.

ALUMINIUMSCHIENEN

ALUMINIUM RAILS

BEZEICHNUNG

DESCRIPTION

ARTIKEL-NR.

ARTICLE-NO.

VPE

PU

PREISEINHEIT

PRICE-UNIT

Träger eckig – 150 mm, Art. 4802

inkl. Befestigungsplatte

bracket, angular 150 mm
incl. wall mounting plate

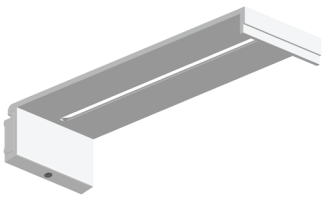

Länge x Breite: 150 mm x 50 mm

length x width

weiß / white	61 06 20	10 Stück / pieces	1 Stück / piece
alu-matt / alu-matt	61 06 21	10 Stück / pieces	1 Stück / piece
messing-matt / brass-matt	61 06 22	10 Stück / pieces	1 Stück / piece
scotch-bright / scotch-bright	61 06 23	10 Stück / pieces	1 Stück / piece

Deckenträger, Art. 4805

ceiling bracket

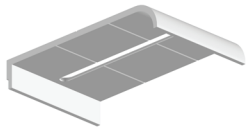

weiß / white	61 06 37	10 Stück / pieces	1 Stück / piece
alu-matt / alu-matt	61 06 38	10 Stück / pieces	1 Stück / piece
messing-matt / brass-matt	61 06 39	10 Stück / pieces	1 Stück / piece
scotch-bright / scotch-bright	61 06 40	10 Stück / pieces	1 Stück / piece

Profilverbinder, Art. 407

connector

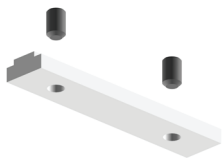

61 00 45	40 Stück / pieces	1 Stück / piece
----------	-------------------	-----------------

Enddeckel, Art. 484

end cap

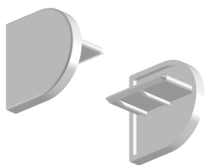

weiß / white	61 06 11	20 Paar / pairs	1 Paar / pair
alu-matt / alu-matt	61 06 13	20 Paar / pairs	1 Paar / pair
messing-matt / brass-matt	61 06 12	20 Paar / pairs	1 Paar / pair
scotch-bright / scotch-bright	61 06 14	20 Paar / pairs	1 Paar / pair
schwarz / black	61 06 15	20 Paar / pairs	1 Paar / pair

! Trägersysteme und entsprechende Zubehörartikel finden Sie in der Broschüre „Trägersysteme“.
Suitable bracket systems can be found in the brochure „bracket systems“.

INNENLAUFSCHIENEN

INNER RAILS

SYSTEM 480

BEZEICHNUNG

DESCRIPTION

ARTIKEL-NR.

ARTICLE-NO.

VPE

PU

PREISEINHEIT

PRICE-UNIT

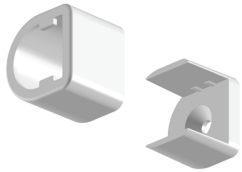

Wandlager, Art. 4806

wall socket

weiß / white

61 06 44

10 Stück / pieces

1 Stück / piece

alu-matt / alu-matt

61 06 45

10 Stück / pieces

1 Stück / piece

messing-matt / brass-matt

61 06 46

10 Stück / pieces

1 Stück / piece

scotch-bright / scotch-bright

61 06 47

10 Stück / pieces

1 Stück / piece



Ösengleiter, Art. 2501

10er Strang

eyelet glider

glider in line à 10 pieces

61 02 12

1.000 Stück / pieces

100 Stück / pieces



Doppelhaken, Art. 2502

für Ösengleiter

double hook

for eyelet glider

61 02 13

1.000 Stück / pieces

100 Stück / pieces



Faltenleggleiter, Art. 2503

fold glider

61 02 14

500 Stück / pieces

100 Stück / pieces



Drehgleiter, Art. 2508

turnable glider

61 04 64

500 Stück / pieces

100 Stück / pieces

! Trägersysteme und entsprechende Zubehörartikel finden Sie in der Broschüre „Trägersysteme“.
Suitable bracket systems can be found in the brochure „bracket systems“.

ALUMINIUMSCHIENEN

ALUMINIUM RAILS

BEZEICHNUNG

DESCRIPTION

ARTIKEL-NR.

ARTICLE-NO.

VPE

PU

PREISEINHEIT

PRICE-UNIT



Drehgleiter, Art. 2518

mit Öse

turnable glider
with eyelet

61 05 98

200 Stück / pieces

100 Stück / pieces



Objektrolle fino, Art. 2517

object roll fino

61 05 82

200 Stück / pieces

100 Stück / pieces

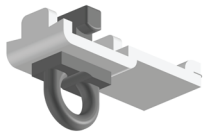

End- /

Zwischenfeststeller, Art. 2504

end- /
intermediate stop

61 02 15

100 Stück / pieces

100 Stück / pieces

- ! Trägersysteme und entsprechende Zubehörartikel finden Sie in der Broschüre „Trägersysteme“.
- Suitable bracket systems can be found in the brochure „bracket systems“.

INNENLAUFSCHIENEN

INNER RAILS

TOOLS

BEZEICHNUNG <i>DESCRIPTION</i>	ARTIKEL-NR. <i>ARTICLE-NO.</i>	VPE <i>PU</i>	PREISEINHEIT <i>PRICE-UNIT</i>
-----------------------------------	-----------------------------------	------------------	-----------------------------------

TOOLS / BIEGEKEDER:

TOOLS / BENDING STRIPES:

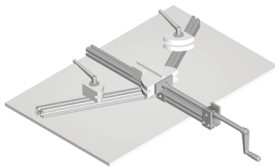

Tischbiegegerät, Art. 3310
ohne Unterbau
table bending machine
without substruction

61 02 84	1 Stück / piece	
----------	-----------------	--

Scheibensatz, Art. 3324
Biegeradius 11 cm / für Tischbiegegerät
bending disc
bending radius 11 cm / for table bending machine

61 04 74	1 Stück / piece	
----------	-----------------	--

Biegekeder Nr. 17
Abmessung 6,0 x 6,0 mm
bending stripe no. 17
dimension 6.0 x 6.0 mm

61 03 64	1 Stück / piece	1 Stück / piece
----------	-----------------	-----------------

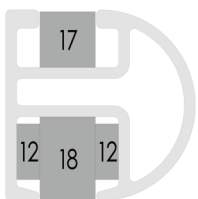

Biegekeder Nr. 12
Abmessung 2,5 x 6,0 mm
bending stripe no. 12
dimension 2.5 x 6.0 mm

Sie benötigen 2 Stück der Biegekeder Nr. 12
You need 2 pieces of bending stripes no. 12

61 03 59	1 Stück / piece	1 Stück / piece
----------	-----------------	-----------------

Biegekeder Nr. 18
Abmessung 9,0 x 6,0 mm
bending stripe no. 18
dimension 9.0 x 6.0 mm

61 03 65	1 Stück / piece	1 Stück / piece
----------	-----------------	-----------------

ALUMINIUMSCHIENEN

ALUMINIUM RAILS

BEZEICHNUNG

DESCRIPTION

ARTIKEL-NR.

ARTICLE-NO.

VPE

PU

PREISEINHEIT

PRICE-UNIT

Auslinkwerkzeug, Art. 3301

für 6 mm Lauf

punching tool

for 6 mm track

61 02 77

1 Stück / *piece*

1 Stück / *piece*

INNENLAUFSCHIENEN

INNER RAILS

SYSTEM 1000

BEZEICHNUNG

DESCRIPTION

ARTIKEL-NR.

ARTICLE-NO.

VPE

PU

PREISEINHEIT

PRICE-UNIT

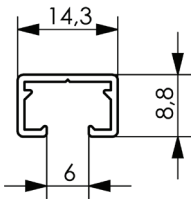

Innenlaufschiene, Art. 1000

gelocht

inner rail

punched

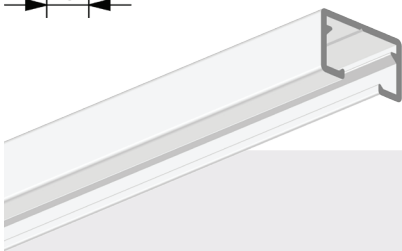

weiß / white

60 00 29

10 Längen / lengths

1 Meter / meter

bronziert / bronze

60 00 30

10 Längen / lengths

1 Meter / meter

messing-matt / brass-matt

60 00 31

10 Längen / lengths

1 Meter / meter

alu-matt / alu-matt

60 00 32

10 Längen / lengths

1 Meter / meter

grau / grey (RAL 9006)

60 02 25

10 Längen / lengths

1 Meter / meter

Befestigungsschraube, Art. 2301

Kreuzschlitz, 2,2 x 19 mm

fixing screw

cross carved, 2,2 x 19 mm



61 01 94

1.000 Stück / pieces

100 Stück / pieces

Profilverbinder, Art. 1001

connector

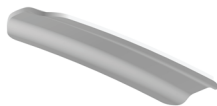

61 00 05

20 Stück / pieces

1 Stück / piece

ALUMINIUMSCHIENEN

ALUMINIUM RAILS

BEZEICHNUNG

DESCRIPTION

ARTIKEL-NR.

ARTICLE-NO.

VPE

PU

PREISEINHEIT

PRICE-UNIT



**Enddeckel, Art. 057
mit Schraube**
*end cap
with screw*

weiß / white

61 04 12

100 Stück / pieces

1 Stück / piece



**Ösengleiter, Art. 2501
10er Strang**
*eyelet glider
glider in line à 10 pieces*

61 02 12

1.000 Stück / pieces

100 Stück / pieces



**Doppelhaken, Art. 2502
für Ösengleiter**
*double hook
for eyelet glider*

61 02 13

1.000 Stück / pieces

100 Stück / pieces



Faltenleggleiter, Art. 2503
fold glider

61 02 14

500 Stück / pieces

100 Stück / pieces



Drehgleiter, Art. 2508
turnable glider

61 04 64

500 Stück / pieces

100 Stück / pieces

INNENLAUFSCHIENEN

INNER RAILS

SYSTEM 1000

BEZEICHNUNG

DESCRIPTION

ARTIKEL-NR.

ARTICLE-NO.

VPE

PU

PREISEINHEIT

PRICE-UNIT



Drehgleiter, Art. 2518

mit Öse

turnable glider

with eyelet

61 05 98

200 Stück / pieces

100 Stück / pieces



End- /

Zwischenfeststeller, Art. 2504

end- /

intermediate stop

61 02 15

100 Stück / pieces

100 Stück / pieces

ALUMINIUMSCHIENEN

ALUMINIUM RAILS

TOOLS

BEZEICHNUNG <i>DESCRIPTION</i>	ARTIKEL-NR. <i>ARTICLE-NO.</i>	VPE <i>PU</i>	PREISEINHEIT <i>PRICE-UNIT</i>
-----------------------------------	-----------------------------------	------------------	-----------------------------------

TOOLS / BIEGEKEDER:

TOOLS / BENDING STRIPES:

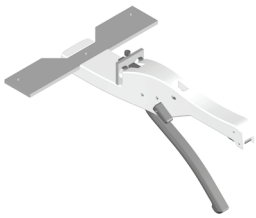

Handbiegegerät, Art. 3312
hand bending machine

61 02 85	1 Stück / piece	
----------	-----------------	--

Scheibensatz, Art. 3322
Biegeradius 6,5 cm / für Handbiegegerät
bending disc
bending radius 6.5 cm / for hand bending machine

61 04 44	1 Stück / piece	
----------	-----------------	--

Andruckrollen, Art. 3318
press rolls

61 02 91	1 Stück / piece	
----------	-----------------	--

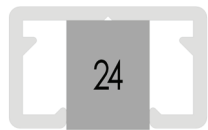

Biegekeder Nr. 24
Abmessung 7,9 x 6,0 mm
bending stripe no. 24
dimension 7.9 x 6.0 mm

Länge: 100 cm
length

61 03 71	1 Stück / piece	1 Stück / piece
----------	-----------------	-----------------

Auslinkwerkzeug, Art. 3301
für 6 mm Lauf
punching tool
for 6 mm track

61 02 77	1 Stück / pieces	1 Stück / piece
----------	------------------	-----------------

BILDERSCHIENEN

PICTURE RAILS



möller

ALUMINIUMSCHIENEN

ALUMINIUM RAILS

BILDERSCHIENEN

PICTURE RAILS

(Sm)art solutions

Setzen Sie Ihre Bilder perfekt in Szene. Mit Hilfe der puristischen Schiene eröffnen sich neue Möglichkeiten in Bezug auf eine flexible Wandgestaltung. Bohrlöcher für jedes Bild gehören der Vergangenheit an.

Put your pictures in perfect spotlight. This unpretentious rail opens up new possibilities in view of flexible wall design for you. Drilling holes for every picture are a thing of the past.



Bilderschiene

PICTURE RAILS

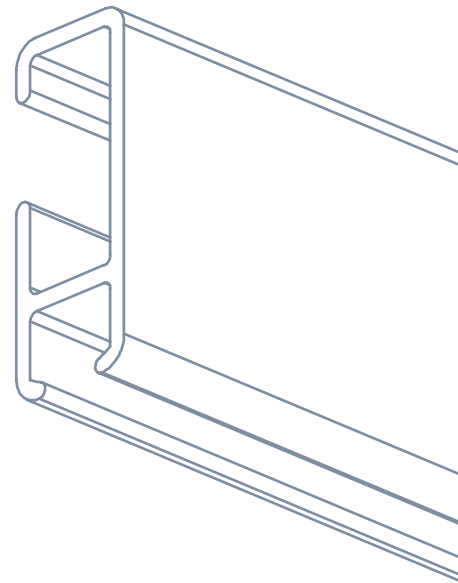

Die intelligente Lösung für Ihre Wandgestaltung

Das System ist so konzipiert, dass die Bilder nur punktuell an der Wand aufliegen.

Somit werden Verschmutzungen des Untergrundes reduziert. Die Bildersets ermöglichen ein beliebiges Verschieben in horizontaler und vertikaler Richtung, ohne die Wand zu beschädigen.

The intelligent solution of wall design

This system is conceived in a way that pictures seat only punctually on the wall, which helps to reduce impurities.

Picture sets allow free moving in both horizontal and vertical direction without doing damage to the wall.

ALUMINIUMSCHIENEN

ALUMINIUM RAILS



ELEGANTE OPTIK
ELEGANT OPTICS



**ZEITSPARENDE
MONTAGE**
*TIME-
SAVING
INSTALLATION*



HOHE TRAGLAST
HIGH LOAD



BIEGBAR
BENDABLE

BILDERSCHIENEN

PICTURE RAILS

SYSTEMMERKMALE

SPECIFICATIONS

AUFBAU

stranggepresstes Aluminiumprofil
mit der Spezifikation Al Mg Si 0,5

LÄNGE

600 cm

SONDERMASSE

auf Anfrage

FARBEN

weiß pulverbeschichtet nach RAL 9016
oder farbig eloxiert

SONDERFARBEN

auf Anfrage

STRUCTURE

extruded aluminium profile with the
specification Al Mg Si 0,5

LENGTH

600 cm

SPECIAL LENGTHS

on request

COLOURS

white powder-coated (RAL 9016)
or coloured anodized

SPECIAL COLOURS

on request

SCHIENEN-DEKORE

DECORS OF RAILS



weiß / white



alu-matt / alu-matt

ALUMINIUMSCHIENEN

ALUMINIUM RAILS

MONTAGEZEICHNUNGEN

INSTALLATION DRAWINGS

Bilderset CLICK 557
Einfaches Einsetzen des
Bildersets mit Click-Technik
picture set CLICK 557
easy installation with
click-technique 557



Wandmontage mit
Wandmontageclip 551
wall installation with
wall click support 551

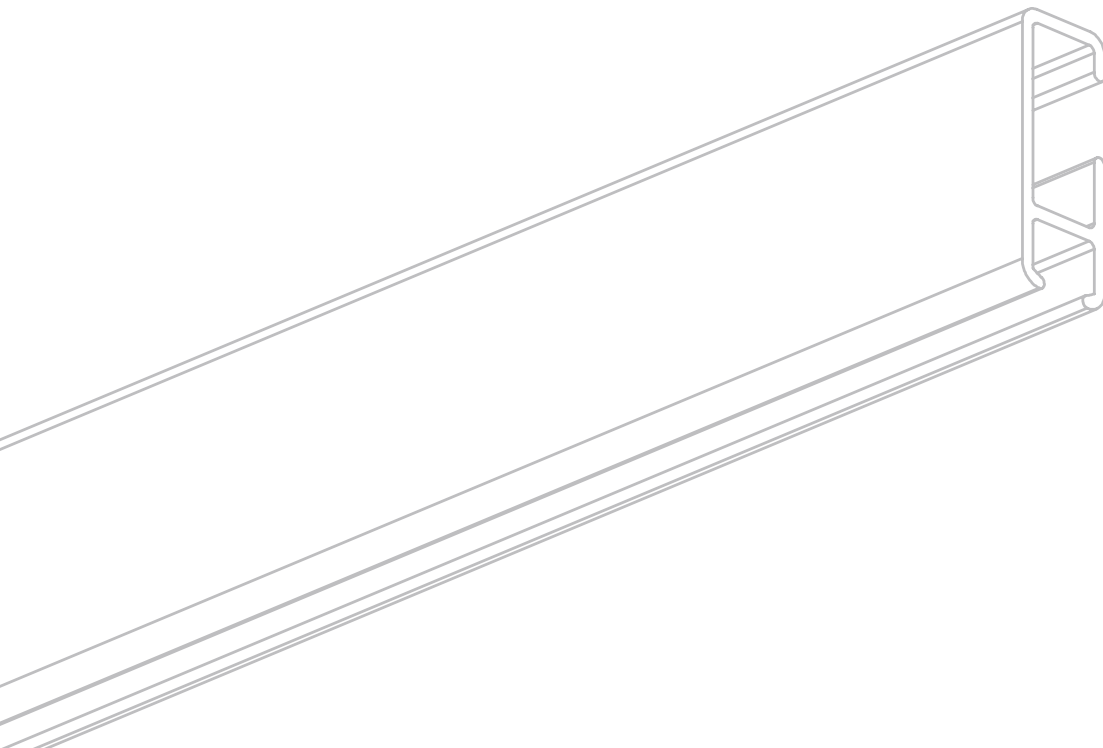
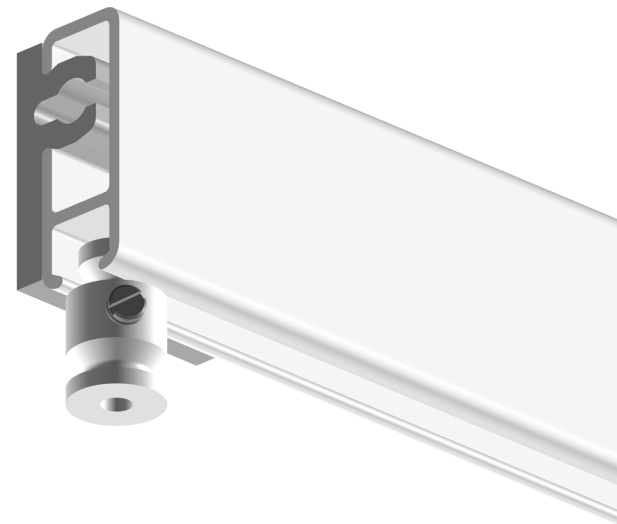

BILDERSCHIENEN

PICTURE RAILS

SYSTEM 250

BEZEICHNUNG

DESCRIPTION

ARTIKEL-NR.

ARTICLE-NO.

VPE

PU

PREISEINHEIT

PRICE-UNIT

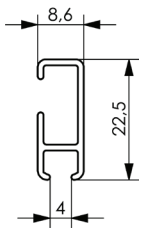

Bilderschiene, Art. 250

picture rail

Länge: 600 cm

length

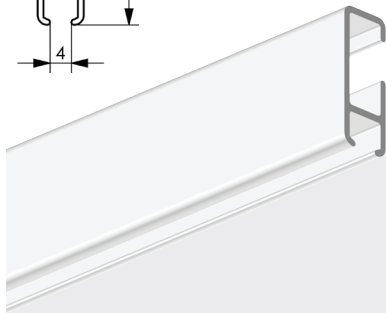

weiß / white

alu-matt / alu-matt

60 00 40

60 00 41

10 Längen / lengths

10 Längen / lengths

1 Meter / meter

1 Meter / meter



Wand- / Deckenmontageclip, Art. 551

wall / ceiling mounting clip

61 01 05

200 Stück / pieces

1 Stück / piece

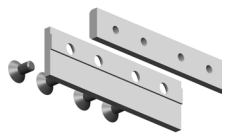

Profilverbinder, Art. 325

connector

weiß / white

61 00 35

20 Stück / pieces

1 Stück / piece



Enddeckel, Art. 273

end cap

weiß / white

61 00 23

100 Stück / pieces

1 Stück / piece

alu / alu

61 00 24

100 Stück / pieces

1 Stück / piece

ALUMINIUMSCHIENEN

ALUMINIUM RAILS

BEZEICHNUNG

DESCRIPTION

ARTIKEL-NR.

ARTICLE-NO.

VPE

PU

PREISEINHEIT

PRICE-UNIT



Bilderset – CLICK, Art. 557

Belastung max. 4 kg

Längen à 150 cm

picture set - CLICK

load max. 4 kg

150 cm long

Besondere Merkmale:

Einfaches Einsetzen des Bildersets

mit Click-Technik

special characteristics:

easy installation of picture set

with click technique

61 03 93

10 Stück / pieces

1 Stück / piece



Bilderaufhänger, Art. 552

Oberteil

picture hanger

upper part

61 03 80

20 Stück / pieces

1 Stück / piece



Bilderaufhänger, Art. 555

Nylon-Seil

2 mm Ø

picture hanger

nylon rope

2 mm Ø

1 Rolle / 1 roll à 250m

61 01 09

1 Rolle / 1 roll

1 Rolle / 1 roll



Bilderaufhänger, Art. 550

Unterteil

picture hanger

bottom part

61 01 04

20 Stück / pieces

1 Stück / piece

BILDERSCHIENEN

PICTURE RAILS

SYSTEM 250

BEZEICHNUNG

DESCRIPTION

ARTIKEL-NR.

ARTICLE-NO.

VPE

PU

PREISEINHEIT

PRICE-UNIT



**Bilderset, Art. 554
komplett
Belastung max. 4 kg
150 cm lang**

*picture set
complete
maximum load of 4 kg
150 cm long*

61 01 07

10 Stück / pieces

1 Stück / piece

ALUMINIUMSCHIENEN

ALUMINIUM RAILS

TOOLS

BEZEICHNUNG

DESCRIPTION

ARTIKEL-NR.

ARTICLE-NO.

VPE

PU

PREISEINHEIT

PRICE-UNIT

TOOLS / BIEGEKEDER:

TOOLS / BENDING STRIPES:

Tischbiegegerät, Art. 3310
ohne Unterbau
table bending machine
without substruction

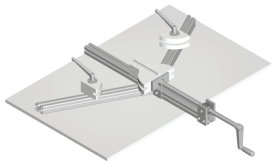

61 02 84

1 Stück / piece

Scheibensatz, Art. 3306
Biegeradius 10 cm, für Tischbiegegerät
bending disc
bending radius 10 cm, for table bending machine

61 02 82

1 Stück / piece

Handbiegegerät, Art. 3312
hand bending machine

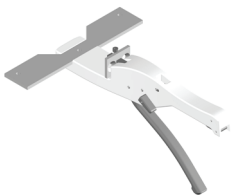

61 02 85

1 Stück / piece

Scheibensatz, Art. 3317
Biegeradius 6,5 cm, für Handbiegegerät
bending disc
bending radius 6.5 cm, for hand bending machine

61 02 90

1 Stück / piece

BILDERSCHIENEN

PICTURE RAILS

TOOLS

BEZEICHNUNG

DESCRIPTION

ARTIKEL-NR.

ARTICLE-NO.

VPE

PU

PREISEINHEIT

PRICE-UNIT

Biegekeder Nr. 9

Abmessung 7,5 x 6,2 mm

bending stripe no. 9

dimension 7.5 x 6.2 mm

Länge: 100 cm

length

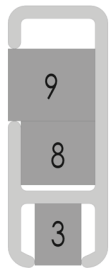

61 03 56

1 Stück / piece

1 Stück / piece

Biegekeder Nr. 8

Abmessung 6,4 x 5,5 mm

bending stripe no. 8

dimension 6.4 x 5.5 mm

Länge: 100 cm

length

61 03 55

1 Stück / piece

1 Stück / piece

Biegekeder Nr. 3

Abmessung 4,0 x 5,3 mm

bending stripe no. 3

dimension 4.0 x 5.3 mm

Länge: 100 cm

length

61 03 50

1 Stück / piece

1 Stück / piece

Ausklinkwerkzeug, Art. 3302

für 4 mm Lauf

punching tool

for 4 mm track

61 02 78

1 Stück / piece

1 Stück / piece

OBJEKTSCHIENEN

OBJECT RAILS

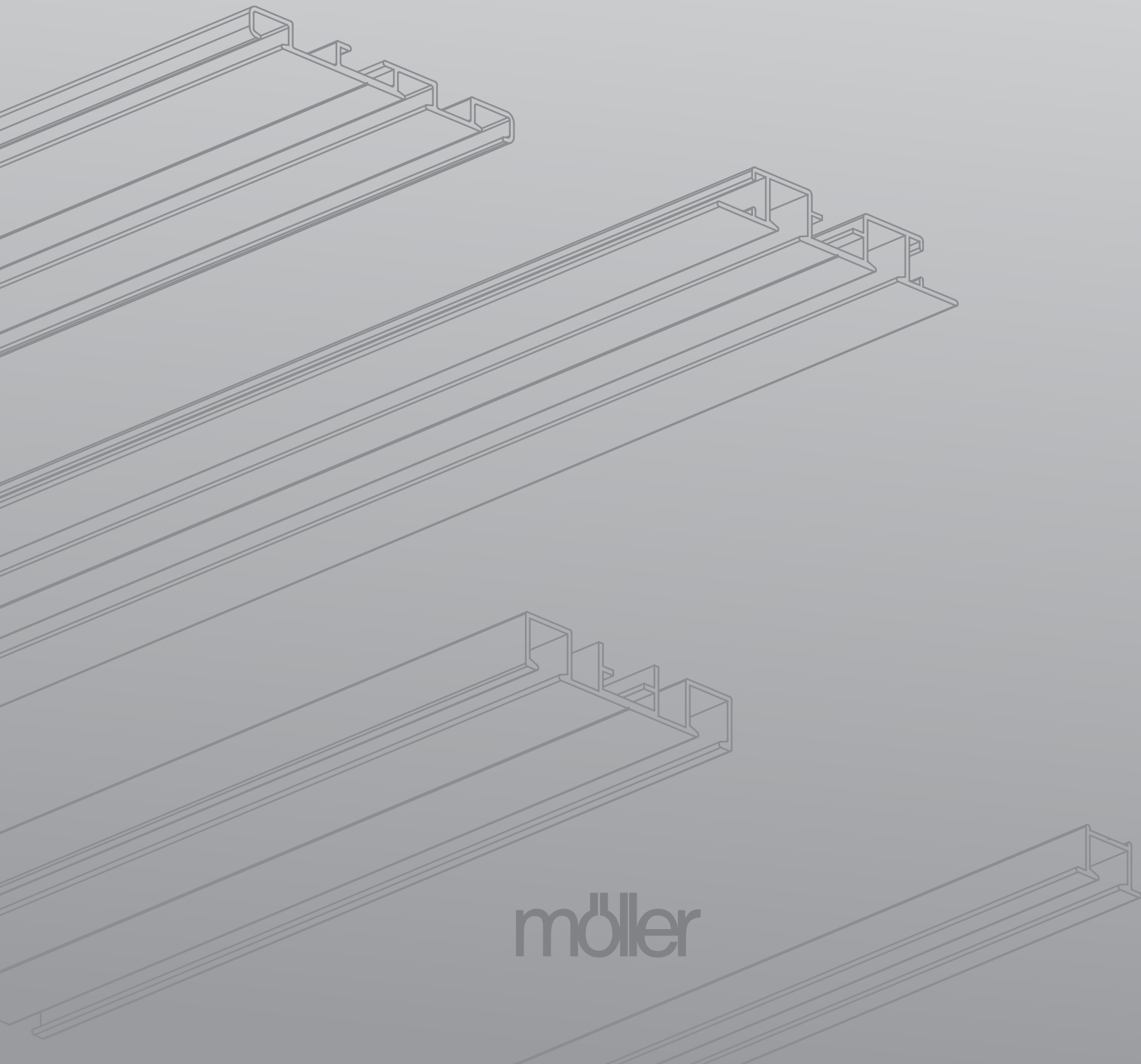

möller

OBJEKTSCHIENEN

OBJECT RAILS

EINPUTZ

RECESSED IN CEILING

System E-320-1

108

System E-335-2

108

System E-340-2W

108

System E-345-3

109

AUFPUTZ

SURFACE MOUNTED

System A-350-2

112

System A-360-2W

113

System A-370-3

113

System A-380-3W

113

System A-388-1

114

System A-389-2

114

System A-390-3

114

Heavy weight champion

Objektschienen lieben die Herausforderung. Ob hohe Traglast oder andere technische Features, unsere Objektschienen bieten Lösungen nach Maß.

In Kombination mit den verschiedenen Montagemöglichkeiten entscheiden Sie, ob die Schiene sich präsentieren darf oder in den Hintergrund tritt.

Object rails are fond of challenges. Both high load and other technical features, our object rails offer custom-made solutions. In combination with different mounting possibilities you decide, if the rail may show off or takes a backseat.

ALUMINIUMSCHIENEN

ALUMINIUM RAILS



Objektschienen

OBJECT RAILS

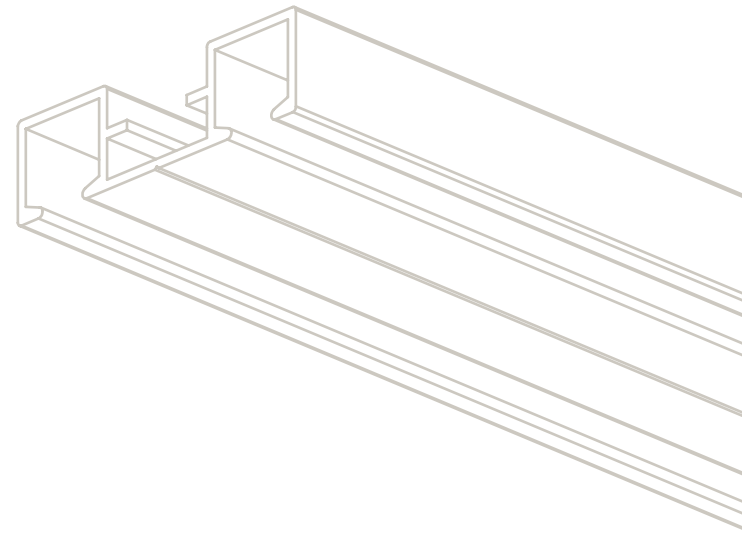

Für die besondere Anforderung

Ob Einputz- oder Aufputzschienen, dieses Sortiment deckt mit seiner Vielfalt von Profiltypen alle Ansprüche einer modernen Raumgestaltung ab.

Aufgrund ihrer hohen Stabilität, der Biegebarkeit je nach Profilgeometrie und den verschiedenen Aufbauhöhen bieten sie Lösungen für architektonische Herausforderungen, insbesondere im Objektbereich. Auf Wunsch sind die Schienen auch konfektioniert als Fixmaße lieferbar.

In case of special requirements

Given the versatility of profiles of this product line, both plastered-in and surface-mounted rails cover every requirement of modern interior design.

Due to their high stability, bending properties according to profile geometry and different construction heights, they offer solutions for architectural challenges, especially in the public and commercial sector.

Upon request, the rails may also be provided in cut-to-measure sizes.

ALUMINIUMSCHIENEN

ALUMINIUM RAILS



**BIEGBAR
(1-LAUF)**
BENDABLE
(1-TRACK)



AUFPUTZ
SURFACE-MOUNTED



EINPUTZ
PLASTERED-IN

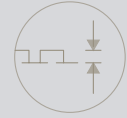

**AUFBAUHÖHE
VON 7 BIS 12,3 MM**
CONSTRUCTION HEIGHT
FROM 7 TO 12.3 MM



VORGEBOHRT
PREDRILLED



BOHRSPUR
DRILLING TRACK



HOHE TRAGLAST
HIGH LOAD



1 - 3 LÄUFE
1 - 3 TRACKS

OBJEKTSCHIENEN

OBJECT RAILS

SYSTEMMERKMALE

SPECIFICATIONS

AUFBAU

stranggepresstes Aluminiumprofil
mit der Spezifikation Al Mg Si 0,5

LÄNGE

Einputz: 600 cm
Aufputz: 400 cm / 600 cm

SONDERMASSE

auf Anfrage

FARBEN

weiß pulverbeschichtet nach RAL 9016

SONDERFARBEN

auf Anfrage

STRUCTURE

extruded aluminium profile with the
specification Al Mg Si 0,5

LENGTH

recessed in ceiling: 600 cm
surface mounted: 400 cm / 600 cm

SPECIAL LENGTHS

on request

COLOURS

white powder-coated RAL 9016

SPECIAL COLOURS

on request

SCHIENEN-DEKORE

DECORS OF RAILS

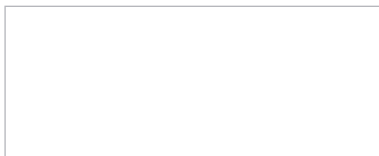

weiß / white



ALUMINIUMSCHIENEN

ALUMINIUM RAILS



OBJEKTSCHIENEN

OBJECT RAILS



MONTAGEZEICHNUNGEN

INSTALLATION DRAWINGS

SCHIENE IN DECKE EINGEPUTZT

OBJECT RAIL – FIXED INTO
CONCRETE CEILING SYSTEMS

Systeme / systems

E-320-1

E-335-2

E-340-2W

E-345-3



SCHIENE IN DECKE EINGELASSEN

OBJECT RAIL –
RECESSED IN CEILING

Systeme / systems

E-335-2

E-340-2W

E-345-3



SCHIENE FÜR AUFPUTZMONTAGE

OBJECT RAIL –
SURFACE FIXED TO CEILING

Systeme / systems

A-350-2

A-360-2W

A-370-3

A-380-3W

A-388-1

A-389-2

A-390-3

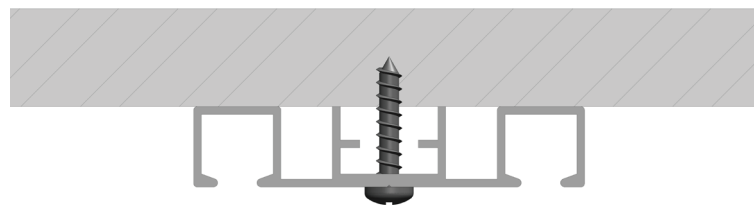

BLENDE FÜR DECKENMONTAGE MIT CLIP

PELMET FOR CEILING INSTALLATION WITH CLIP

Art. 375

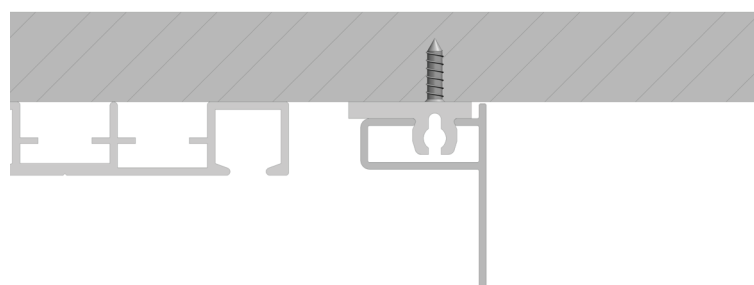

OBJEKTSCHIENEN

OBJECT RAILS

SCHIENENTYPEN EINPUTZ

TYPES OF RAILS

RECESSED IN CEILING

SYSTEM E-320-1



SYSTEM E-335-2

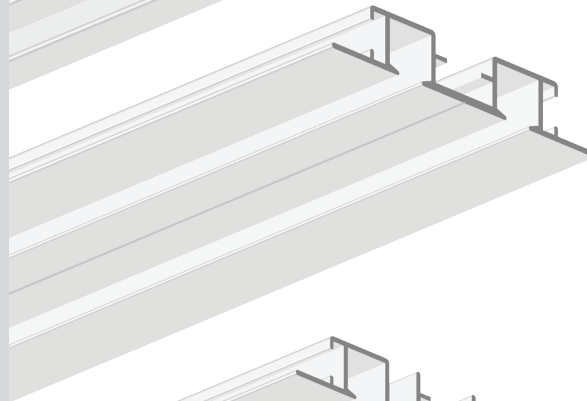

SYSTEM E-340-2W

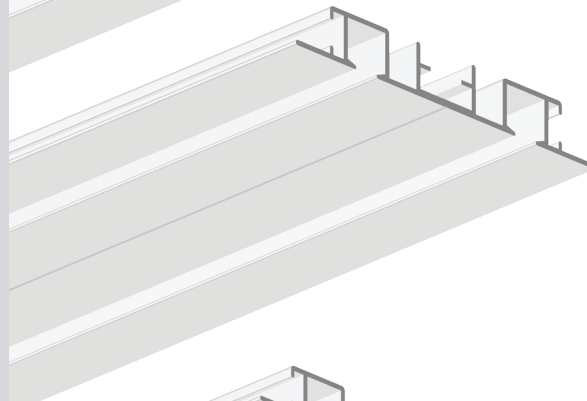

SYSTEM E-345-3

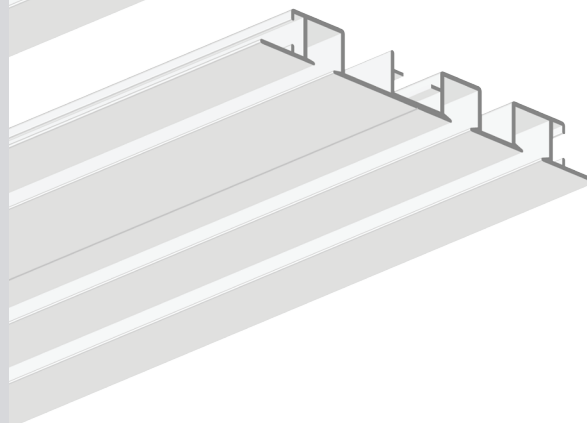

SCHIENENTYPEN AUFPUTZ

TYPES OF RAILS
SURFACE MOUNTED

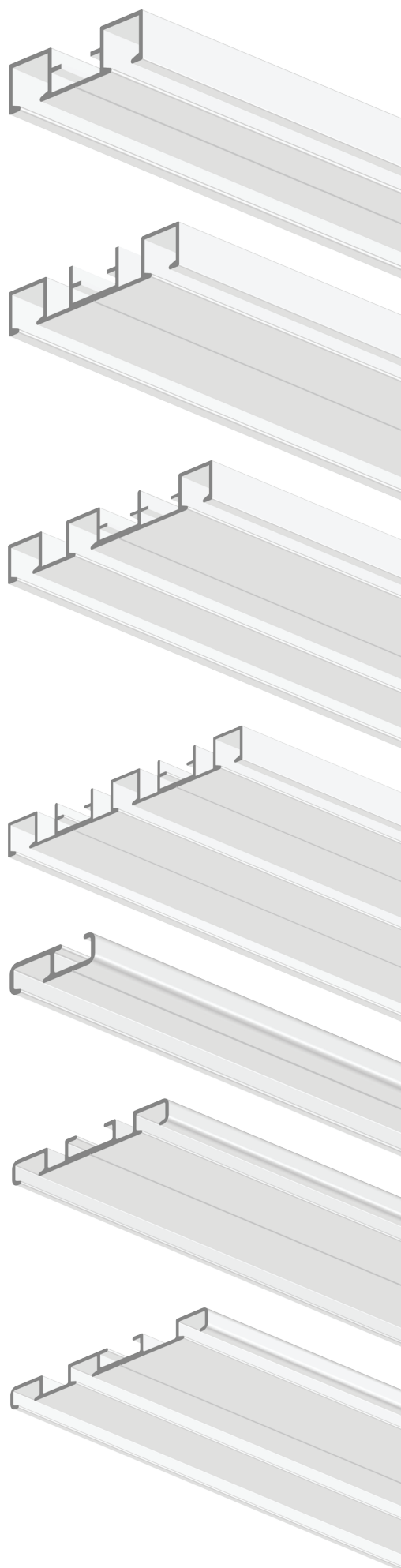

SYSTEM A-350-2

SYSTEM A-360-2W

SYSTEM A-370-3

SYSTEM A-380-3W

SYSTEM A-388-1

SYSTEM A-389-2

SYSTEM A-390-3

OBJEKTSCHIENEN

OBJECT RAILS

SYSTEM EINPUTZ

BEZEICHNUNG

DESCRIPTION

ARTIKEL-NR.

ARTICLE-NO.

VPE

PU

PREISEINHEIT

PRICE-UNIT

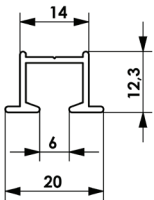

Objektschiene, Art. E-320-1
object rail

Länge: 600 cm
length

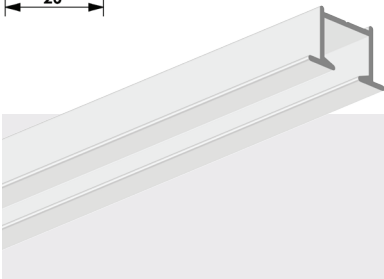

weiß / white

60 02 66

5 Längen / lengths

1 Meter / meter

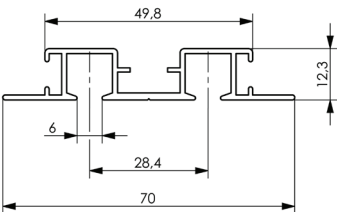

Objektschiene, Art. E-335-2
object rail

Länge: 600 cm
length

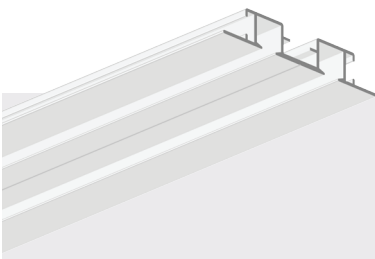

weiß / white

60 00 62

5 Längen / lengths

1 Meter / meter

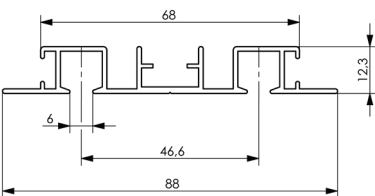

Objektschiene, Art. E-340-2W
object rail

Länge: 600 cm
length

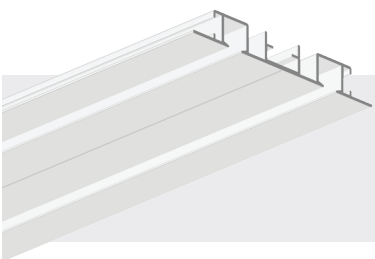

weiß / white

60 00 64

5 Längen / lengths

1 Meter / meter

ALUMINIUMSCHIENEN

ALUMINIUM RAILS

BEZEICHNUNG

DESCRIPTION

ARTIKEL-NR.

ARTICLE-NO.

VPE

PU

PREISEINHEIT

PRICE-UNIT

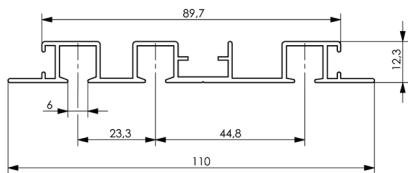

Objektschiene, Art. E-345-3

object rail

Länge: 600 cm

length

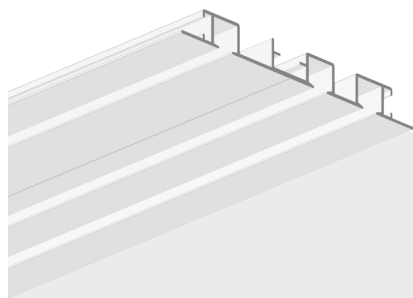

weiß / white

60 00 66

5 Längen / lengths

1 Meter / meter

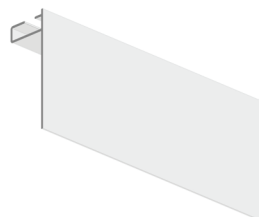

Blende, Art. 375 für Objektschienen

pelmet
for object rails

weiß / white

60 02 65

60 Meter / meter

1 Meter / meter



Wand-/ Deckenmontageclip, Art. 551

wall / ceiling mounting clip

passend für: Art. 375

fits into:

61 01 05

200 Stück / pieces

1 Stück / piece

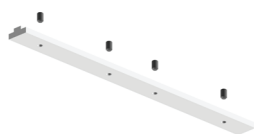

Profilverbinder, Art. 381

connector

61 00 36

20 Stück / pieces

1 Stück / piece

OBJEKTSCHIENEN

OBJECT RAILS

SYSTEM INPUTZ

BEZEICHNUNG

DESCRIPTION

ARTIKEL-NR.

ARTICLE-NO.

VPE

PU

PREISEINHEIT

PRICE-UNIT

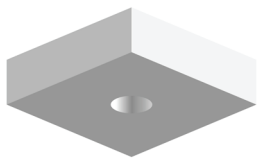

**Nutstein 14 x 14 mm, Art. 382
mit Bohrung M4
ohne Schrauben**
*stopper 14 x 14 mm
with hole for M4 drilling
without screw*

61 00 37

100 Stück / pieces

1 Stück / piece

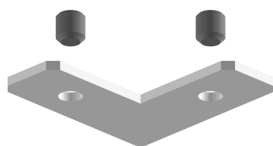

Eckverbinder, Art. 2720
angle connector

Länge x Breite: 40 x 40 mm
length x width

61 02 29

50 Stück / pieces

1 Stück / piece



Drehgleiter, Art. 2518
mit Öse
*turnable glider
with eyelet*

61 05 98

200 Stück / pieces

100 Stück / pieces



Ösengleiter, Art. 2501
10er Strang
*eyelet glider
glider in line á 10 pieces*

61 02 12

1.000 Stück / pieces

100 Stück / pieces



Doppelhaken, Art. 2502
für Ösengleiter
*double hook
for eyelet glider*

61 02 13

1.000 Stück / pieces

100 Stück / pieces

ALUMINIUMSCHIENEN

ALUMINIUM RAILS

BEZEICHNUNG <i>DESCRIPTION</i>	ARTIKEL-NR. <i>ARTICLE-NO.</i>	VPE <i>PU</i>	PREISEINHEIT <i>PRICE-UNIT</i>
-----------------------------------	-----------------------------------	------------------	-----------------------------------



Faltenleggleiter, Art. 2503
fold glider

61 02 14

500 Stück / *pieces*

100 Stück / *pieces*



Drehgleiter, Art. 2508
turnable glider

61 04 64

500 Stück / *pieces*

100 Stück / *pieces*



Objektrolle fino, Art. 2517
object roll fino

61 05 82

200 Stück / *pieces*

100 Stück / *pieces*

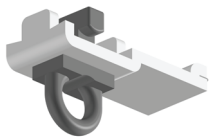

**End- /
Zwischenfeststeller, Art. 2504**
*end- /
intermediate stop*

61 02 15

100 Stück / *pieces*

100 Stück / *pieces*



Überlaufwagen, Art. 2506
overflow slides

61 02 17

20 Stück / *pieces*

1 Stück / *piece*

OBJEKTSCHIENEN

OBJECT RAILS

TOOLS

BEZEICHNUNG

DESCRIPTION

ARTIKEL-NR.

ARTICLE-NO.

VPE

PU

PREISEINHEIT

PRICE-UNIT

Ausklinkwerkzeug, Art.

3301

für 6 mm Lauf

*punching tool
for 6 mm track*

61 02 77

1 Stück / piece

1 Stück / piece

SYSTEM AUFPUTZ

BEZEICHNUNG

DESCRIPTION

ARTIKEL-NR.

ARTICLE-NO.

VPE

PU

PREISEINHEIT

PRICE-UNIT

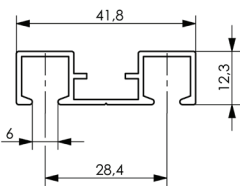

Objektschiene, Art. A-350-2

object rail

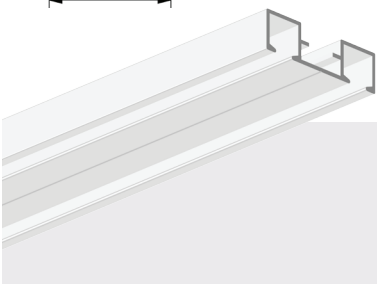

weiß / white, 400 cm

60 00 68

5 Längen / lengths

1 Meter / meter

weiß / white, 600 cm

60 00 69

5 Längen / lengths

1 Meter / meter

ALUMINIUMSCHIENEN

ALUMINIUM RAILS

SYSTEM AUFPUTZ

BEZEICHNUNG

DESCRIPTION

ARTIKEL-NR.

ARTICLE-NO.

VPE

PU

PREISEINHEIT

PRICE-UNIT

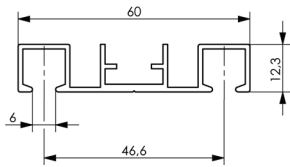

Objektschiene, Art. A-360-2W
object rail

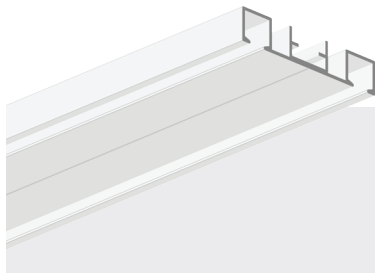

weiß / white, 400 cm
weiß / white, 600 cm

60 00 71
60 00 72

5 Längen / lengths
5 Längen / lengths

1 Meter / meter
1 Meter / meter

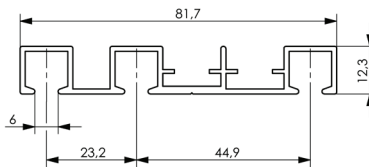

Objektschiene, Art. A-370-3
object rail

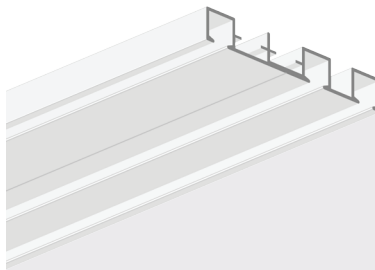

weiß / white, 400 cm
weiß / white, 600 cm

60 00 74
60 00 75

5 Längen / lengths
5 Längen / lengths

1 Meter / meter
1 Meter / meter

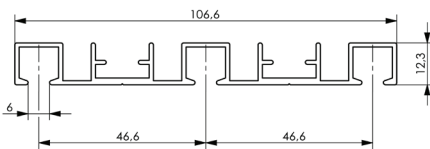

Objektschiene, Art. A-380-3W
object rail

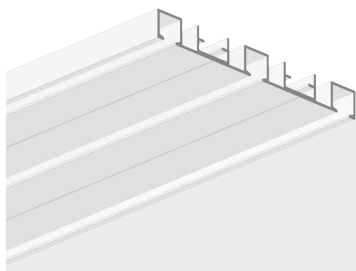

weiß / white, 400 cm
weiß / white, 600 cm

60 00 77
60 00 78

5 Längen / lengths
5 Längen / lengths

1 Meter / meter
1 Meter / meter

OBJEKTSCHIENEN

OBJECT RAILS

SYSTEM AUFPUTZ

BEZEICHNUNG

DESCRIPTION

ARTIKEL-NR.

ARTICLE-NO.

VPE

PU

PREISEINHEIT

PRICE-UNIT

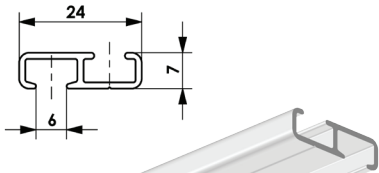

Objektschiene, Art. A-388-1
object rail

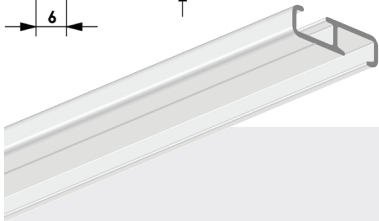

weiß / white, 600 cm

60 02 75

5 Längen / lengths

1 Meter / meter

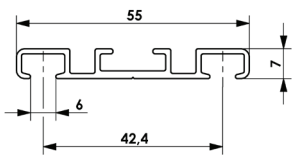

Objektschiene, Art. A-389-2
object rail

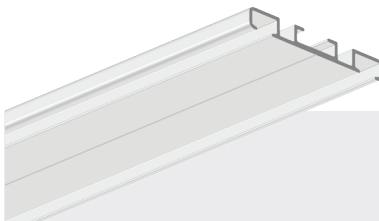

weiß / white, 400 cm

60 02 79

5 Längen / lengths

1 Meter / meter

weiß / white, 600 cm

60 02 76

5 Längen / lengths

1 Meter / meter

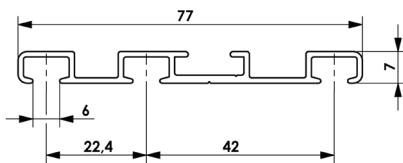

Objektschiene, Art. A-390-3
object rail

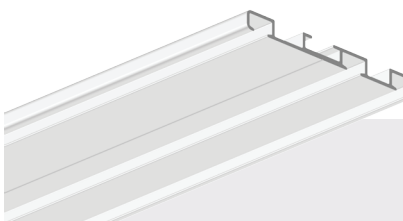

weiß / white, 400 cm

60 00 79

5 Längen / lengths

1 Meter / meter

weiß / white, 600 cm

60 00 80

5 Längen / lengths

1 Meter / meter

ALUMINIUMSCHIENEN

ALUMINIUM RAILS

BEZEICHNUNG

DESCRIPTION

ARTIKEL-NR.

ARTICLE-NO.

VPE

PU

PREISEINHEIT

PRICE-UNIT

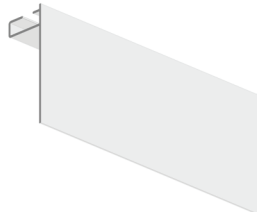

Blende, Art. 375 für Objektschienen

pelmet
for object rails

weiß / white

60 02 65

60 Meter / meter

1 Meter / meter



Wand- / Deckenmontageclip, Art. 551

wall / ceiling mounting clip

61 01 05

200 Stück / pieces

1 Stück / piece

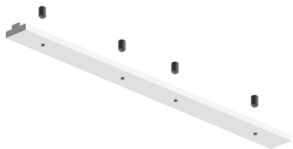

Profilverbinder, Art. 381

connector

passend für: A-350-2
fits into: A-360-2W
A-370-3
A-380-3W

61 00 36

20 Stück / pieces

1 Stück / piece

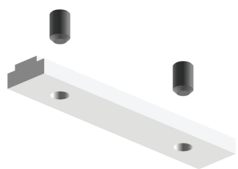

Profilverbinder, Art. 407

connector

passend für: A-388-1
fits into:

61 00 45

40 Stück / pieces

1 Stück / piece

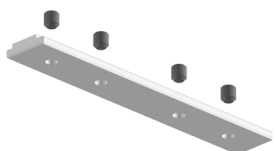

Profilverbinder, Art. 396

connector

passend für: A-389-2
fits into: A-390-3

61 07 14

20 Stück / pieces

1 Stück / piece

OBJEKTSCHIENEN

OBJECT RAILS

SYSTEM AUFPUTZ

BEZEICHNUNG

DESCRIPTION

ARTIKEL-NR.

ARTICLE-NO.

VPE

PU

PREISEINHEIT

PRICE-UNIT

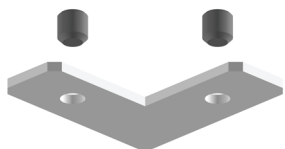

Eckverbinder, Art. 2720

angle connector

61 02 29

50 Stück / pieces

1 Stück / piece

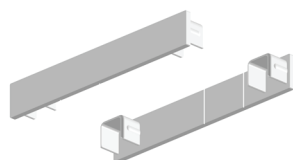

Enddeckel, Art. 385

kürzbar

end cover

can be cut to size

passend für: A-350-2

fits into: A-360-2W

A-370-3

A-380-3W

weiß / white

61 00 39

40 Stück / pieces

1 Stück / piece

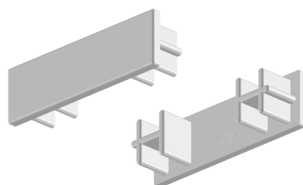

Enddeckel, Art. 393

end cap

passend für: A-350-2

fits into:

weiß / white

61 07 08

40 Stück / pieces

1 Stück / piece

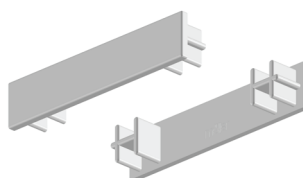

Enddeckel, Art. 394

end cap

passend für: A-360-2W

fits into:

weiß / white

61 07 09

40 Stück / pieces

1 Stück / piece

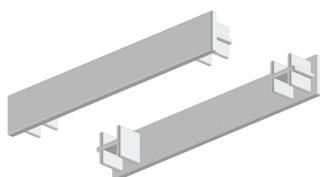

Enddeckel, Art. 395

end cap

passend für: A-370-3

fits into:

weiß / white

61 07 10

40 Stück / pieces

1 Stück / piece

ALUMINIUMSCHIENEN

ALUMINIUM RAILS

BEZEICHNUNG

DESCRIPTION

ARTIKEL-NR.

ARTICLE-NO.

VPE

PU

PREISEINHEIT

PRICE-UNIT

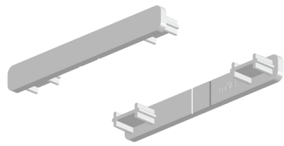

Enddeckel, Art. 392

end cap

passend für: A-388-1
fits into: A-389-2

weiß / white

61 06 92

40 Stück / pieces

1 Stück / piece

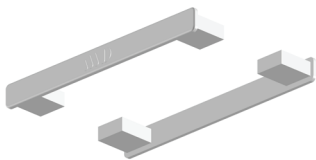

Enddeckel, Art. 391

end cap

passend für: A-390-3
fits into:

weiß / white

61 04 23

40 Stück / pieces

1 Stück / piece



Drehgleiter, Art. 2518

mit Öse

turnable glider
with eyelet

61 05 98

200 Stück / pieces

100 Stück / pieces



Ösengleiter, Art. 2501

10er Strang

eyelet glider
glider in line à 10 pieces

61 02 12

1.000 Stück / pieces

100 Stück / pieces



Doppelhaken, Art. 2502

für Ösengleiter

double hook
for eyelet glider

61 02 13

1.000 Stück / pieces

100 Stück / pieces

OBJEKTSCHIENEN

OBJECT RAILS

SYSTEM AUFPUTZ

BEZEICHNUNG <i>DESCRIPTION</i>	ARTIKEL-NR. <i>ARTICLE-NO.</i>	VPE <i>PU</i>	PREISEINHEIT <i>PRICE-UNIT</i>
-----------------------------------	-----------------------------------	------------------	-----------------------------------



Faltenleggleiter, Art. 2503
fold glider

	61 02 14	500 Stück / pieces	100 Stück / pieces
--	----------	--------------------	--------------------



Drehgleiter, Art. 2508
turnable glider

	61 04 64	500 Stück / pieces	100 Stück / pieces
--	----------	--------------------	--------------------



Objektrolle fino, Art. 2517
object roll fino

passend für: A-350-2
fits into: A-360-2W
A-370-3
A-380-3W

	61 05 82	200 Stück / pieces	100 Stück / pieces
--	----------	--------------------	--------------------



**End- /
Zwischenfeststeller, Art. 2504**
*end- /
intermediate stop*

	61 02 15	100 Stück / pieces	100 Stück / pieces
--	----------	--------------------	--------------------



Überlaufwagen, Art. 2506
overflow slides

	61 02 17	20 Stück / pieces	1 Stück / piece
--	----------	-------------------	-----------------

ALUMINIUMSCHIENEN

ALUMINIUM RAILS

TOOLS

BEZEICHNUNG

DESCRIPTION

ARTIKEL-NR.

ARTICLE-NO.

VPE

PU

PREISEINHEIT

PRICE-UNIT

Auslinkwerkzeug, Art. 3301

für 6 mm Lauf

*punching tool
for 6 mm track*

passend für: A-350-2
fits into: A-360-2W
A-370-3
A-380-3W

61 02 77

1 Stück / piece

1 Stück / piece

Auslinkwerkzeug, Art. 3303

für 6 mm Lauf

*punching tool
for 6 mm track*

passend für: A-390-3
fits into:

61 04 21

1 Stück / piece

1 Stück / piece

Stufenbohrer, Art. 3308

mit Zentrierspitze

*stepping drill
with centre point*

10,00 mm / 4,5 mm



61 02 79

1 Stück / piece

1 Stück / piece

WENDESCHIENEN

TURNING RAILS

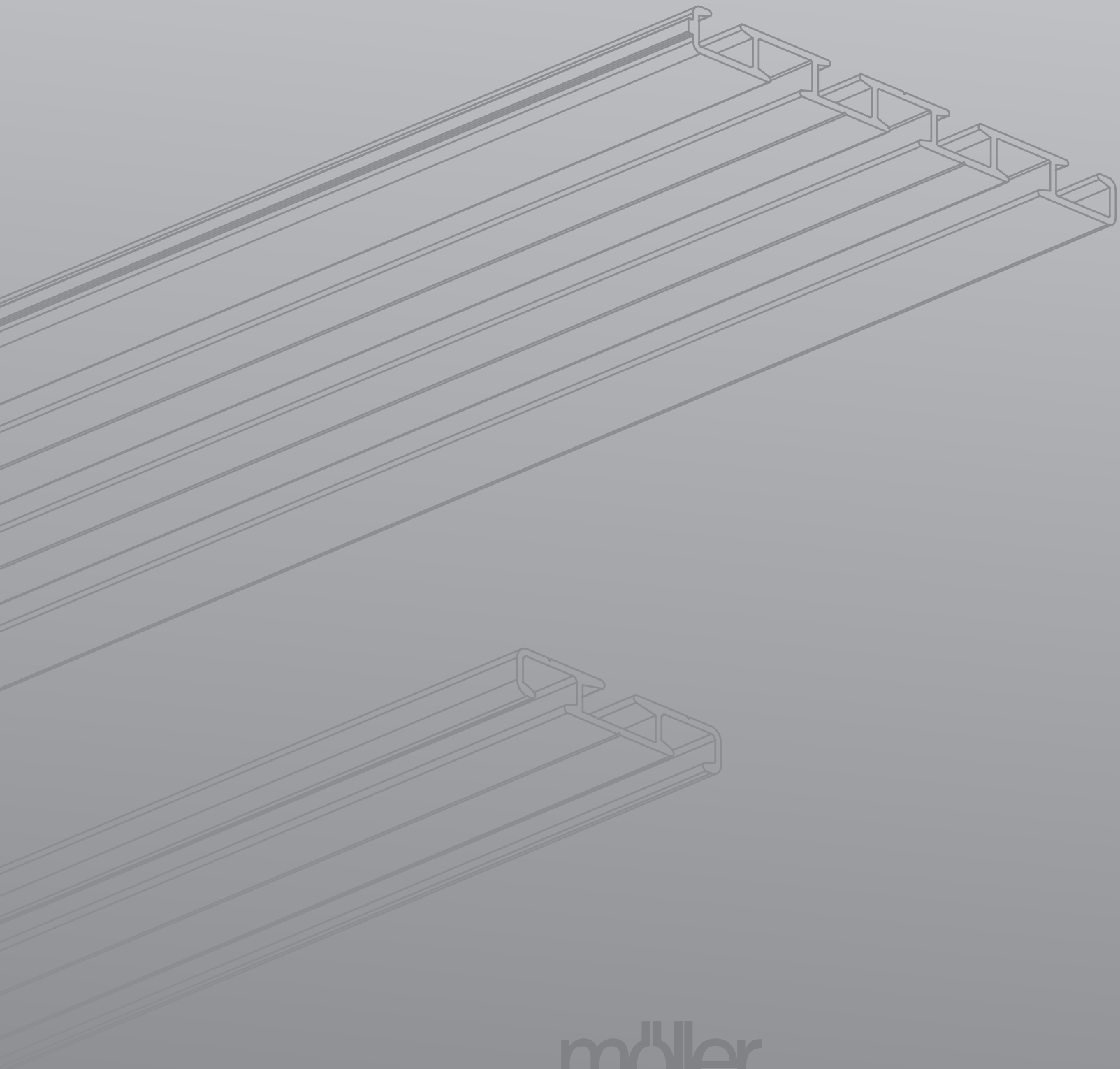

möller

ALUMINIUMSCHIENEN

ALUMINIUM RAILS

WENDESCHIENEN

TURNING RAILS

System A-351

134

System A-353

134

WENDESCHIENEN

TURNING RAILS



ALUMINIUMSCHIENEN

ALUMINIUM RAILS

Two in One

Sie haben die Wahl. Jedes einzelne Profil bietet Ihnen zwei Anwendungsmöglichkeiten (1- und 2-Lauf, 3- und 4-Lauf).

You have the choice. Every single profile offers two possibilities of application (1 and 2 track, 3 and 4 track).

WENDESCHIENEN

TURNING RAILS

Wendeschiene

TURNING RAILS

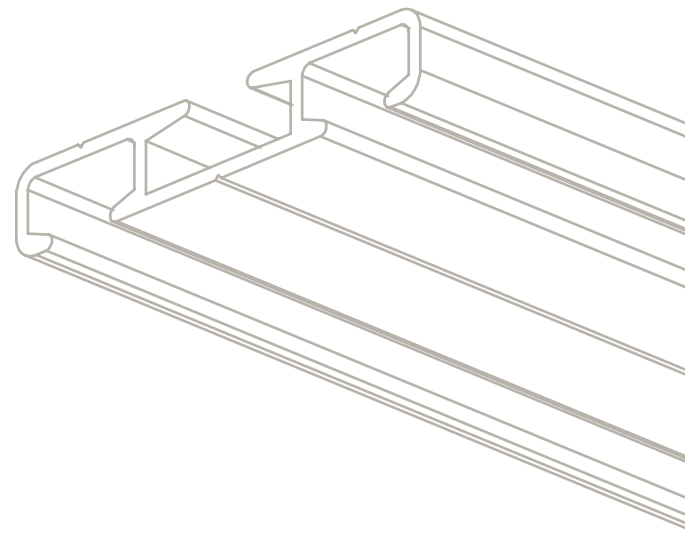

Die filigrane Lösung mit echtem Ideenwert

Die innovative Schiene verbindet elegantes, filigranes Design mit der Möglichkeit, die Schiene mit entsprechendem Zubehör als Flächenvorhang zu nutzen.

The delicate solution with true innovative value

The innovative rail combines elegant, delicate design with the option to be used as a panel curtain with the corresponding accessories.

ALUMINIUMSCHIENEN

ALUMINIUM RAILS



**BIEGBAR
(1-LAUF)**
BENDABLE
(1-TRACK)



AUFPUTZ
SURFACE-MOUNTED



1 - 4 LÄUFE
1 - 4 TRACKS

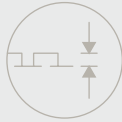

NIEDRIGE AUFBAUHÖHE
LOW CONSTRUCTION HEIGHT



BOHRSPUR
DRILLING TRACK



**BEIDSEITIG ALS
LAUFKANAL NUTZBAR**
USABLE ON BOTH SIDES AS
GLIDING TRACK

WENDESCHIENEN

TURNING RAILS

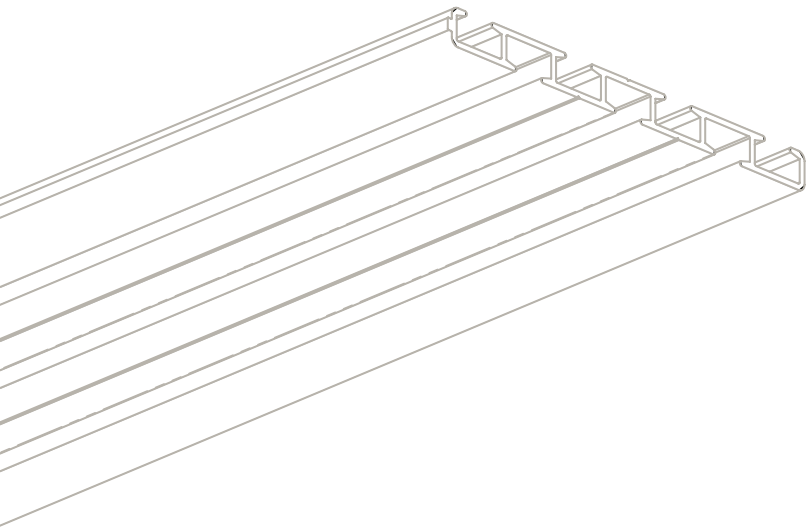

IHRE VORTEILE

YOUR ADVANTAGES

- optisch flache Schiene
 - Bauhöhe nur 7,5 mm
 - Laufkanäle 6 mm
 - geringe Lagerfläche, da 2 Schienen in 1
 - Es können Schienen ohne Ausklinklöcher montiert werden, da der patentierte Gleiter wieder herausgedreht werden kann
 - Es können sowohl Gleiter als auch Rollen genutzt werden
- *optically flat rail*
 - *height 7.5 mm only*
 - *glider channel 6 mm*
 - *small storage space, as two rails in one*
 - *Rails can be mounted without punches, because the patented turnable glider can be removed again*
 - *You can use glider and roller*





WENDESCHIENEN

TURNING RAILS



ALUMINIUMSCHIENEN

ALUMINIUM RAILS

GLEITEREINSATZ

GLIDER USE

SCHRITT 1

STEP 1

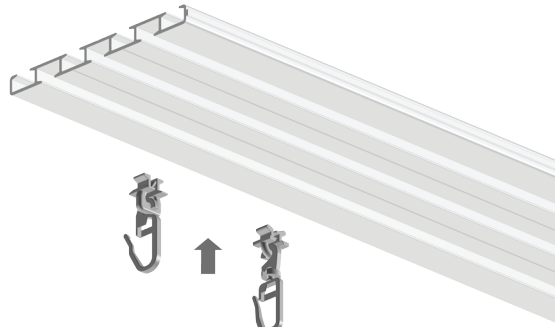

SCHRITT 2

STEP 2

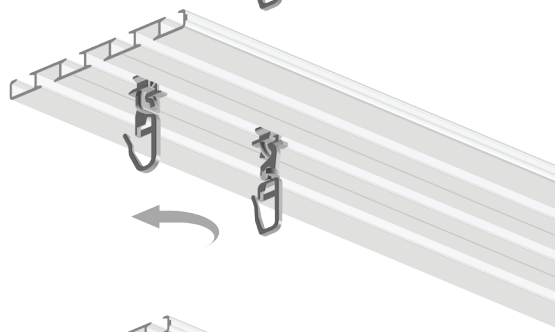

SCHRITT 3

STEP 3

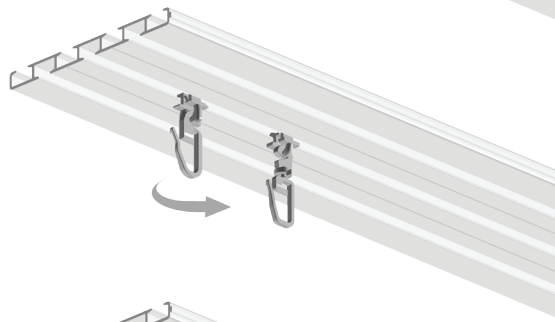

SCHRITT 4

STEP 4

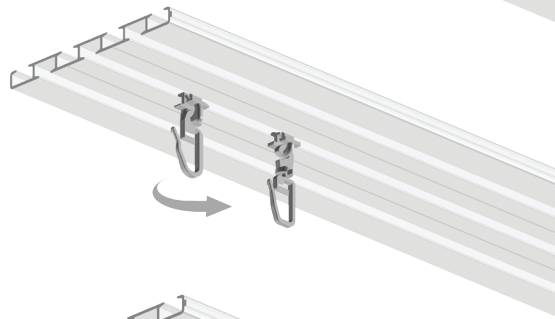

SCHRITT 5

STEP 5

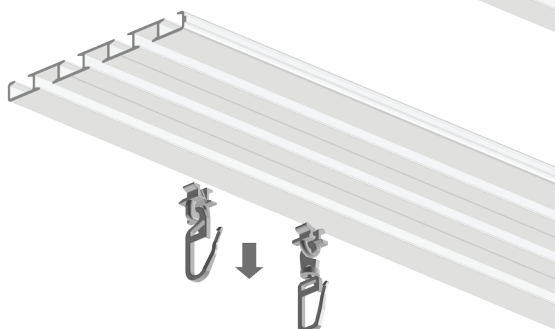

WENDESCHIENEN

TURNING RAILS

SYSTEMMERKMALE

SPECIFICATIONS

AUFBAU

stranggepresstes Aluminiumprofil
mit der Spezifikation Al Mg Si 0,5

LÄNGEN

weiß: 400 / 600 cm
grau: 600 cm
nickel-glanz: 600 cm

SONDERMASSE

auf Anfrage

FARBEN

weiß pulverbeschichtet nach RAL 9016
grau pulverbeschichtet nach RAL 9006
nickel-glanz

SONDERFARBEN

auf Anfrage

STRUCTURE

extruded aluminium profile with the
specification Al Mg Si 0,5

LENGTHS

white: 400 / 600 cm
grey: 600 cm
nickel-gloss: 600 cm

SPECIAL LENGTH

on request

COLOURS

white powder-coating (RAL 9016)
grey powder-coating (RAL 9006)
nickel-gloss

SPECIAL COLOURS

on request

SCHIENEN-DEKORE

DECORS OF RAILS



weiß / white

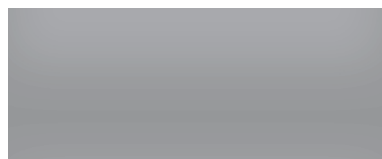

grau (EV1 lackiert) / grey (EV1 coated)



nickel-glanz / nickel-gloss

ALUMINIUMSCHIENEN

ALUMINIUM RAILS

SCHIENENTYPEN

TYPES OF RAILS

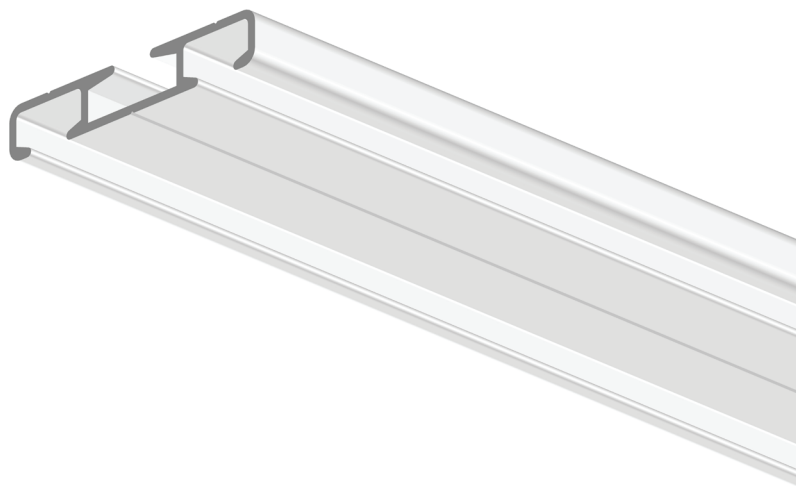

1-2 LAUF 1-2 TRACK

A-351

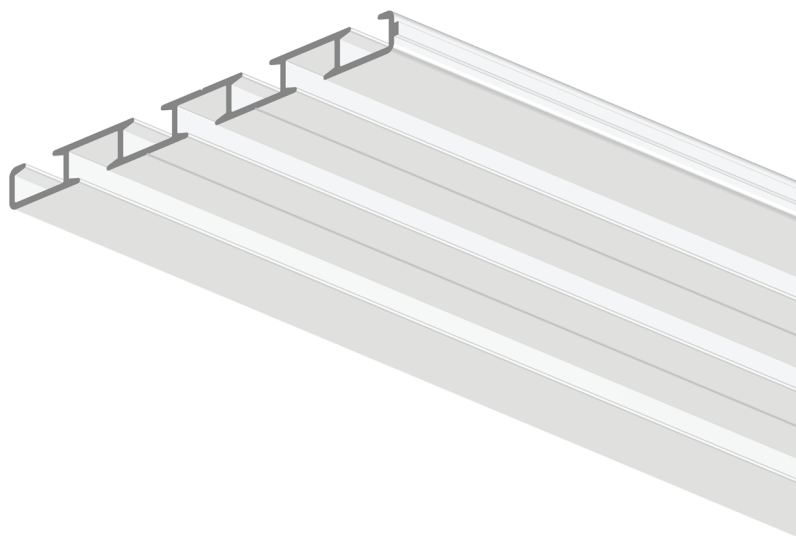

3-4 LAUF 3-4 TRACK

A-353

DECKENMONTAGE A-351

CEILING INSTALLATION A-351

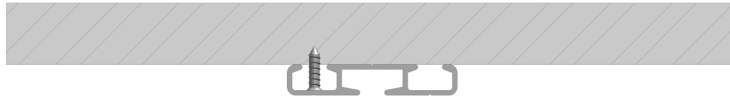

DECKENMONTAGE A-351, 1-LÄUFIG CEILING INSTALLATION A-351, 1-TRACK

Die vorgegebene Bohrspur ermöglicht ein exaktes Bohren.
The track marks allow a precise drilling.

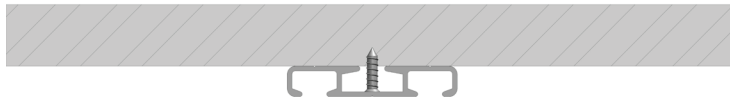

DECKENMONTAGE A-351, 2-LÄUFIG CEILING INSTALLATION A-351, 2-TRACK

Die vorgegebene Bohrspur ermöglicht ein exaktes Bohren.
The track marks allow a precise drilling.

DECKENMONTAGE A-351 MIT DECKENCLIP

CEILING INSTALLATION A-351 WITH CEILING CLIP

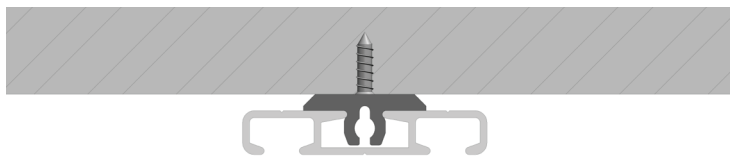

DECKENMONTAGE A-351, 2-LÄUFIG CEILING INSTALLATION A-351, 2-TRACK

Nur für 2-läufig
Only for 2-track

ALUMINIUMSCHIENEN

ALUMINIUM RAILS

DECKENMONTAGE A-353 MIT DECKENCLIP

CEILING INSTALLATION A-353 WITH CEILING CLIP

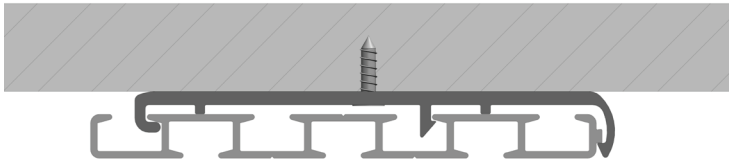

DECKENMONTAGE A-353, 3-LÄUFIG
CEILING INSTALLATION A-353, 3-TRACK

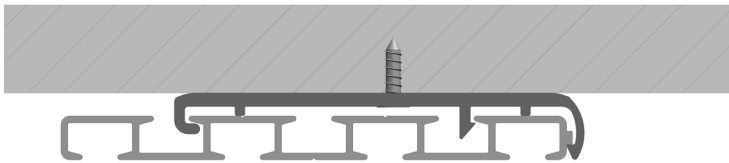

DECKENMONTAGE A-353, 4-LÄUFIG
CEILING INSTALLATION A-353, 4-TRACK

BLENDE 375 FÜR DECKENMONTAGE MIT CLIP

PELMET 375 FOR CEILING INSTALLATION WITH CLIP

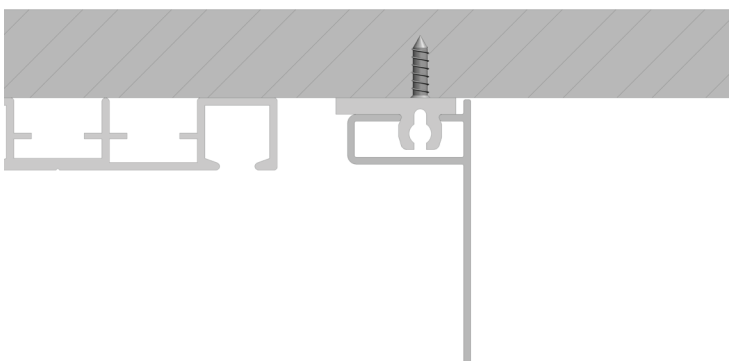

DECKENMONTAGE 375
CEILING INSTALLATION 375

Der Abstand der Blende zur Schiene ist variabel.
The distance between the pelmet and the track is flexible.

WENDESCHIENEN

TURNING RAILS

SYSTEM A-351 / A-353

BEZEICHNUNG

DESCRIPTION

ARTIKEL-NR.

ARTICLE-NO.

VPE

PU

PREISEINHEIT

PRICE-UNIT

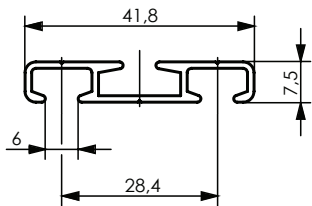

Wendeschiene, Art. A-351

1 - 2 Lauf
turning rail
1 - 2 track

Länge: 400 / 600 cm
length

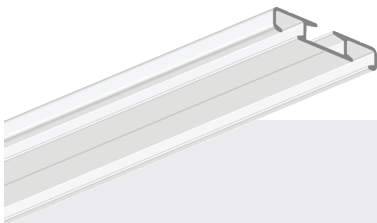

weiß / white, 400 cm	60 02 31	5 Längen / lengths	1 Meter / meter
weiß / white, 600 cm	60 02 00	5 Längen / lengths	1 Meter / meter
EV1 lackiert / EV1 coated, 600 cm	60 02 77	5 Längen / lengths	1 Meter / meter
nickel-glanz / nickel-gloss, 600 cm	60 02 60	5 Längen / lengths	1 Meter / meter

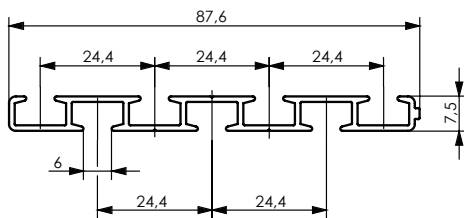

Wendeschiene, Art. A-353

3 - 4 Lauf
turning rail
3 - 4 track

Länge: 400 / 600 cm
length

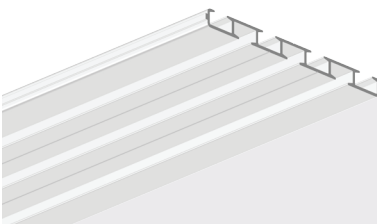

weiß / white, 400 cm	60 02 32	5 Längen / lengths	1 Meter / meter
weiß / white, 600 cm	60 02 01	5 Längen / lengths	1 Meter / meter
EV1 lackiert / EV1 coated, 600 cm	60 02 69	5 Längen / lengths	1 Meter / meter
nickel-glanz / nickel-gloss, 600 cm	60 02 92	5 Längen / lengths	1 Meter / meter

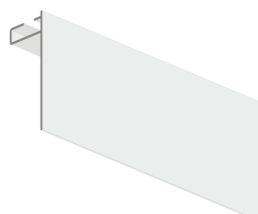

Blende, Art. 375
für Objektschienen
pelmet
for object rails

weiß / white	60 02 65	60 Meter / meter	1 Meter / meter
--------------	----------	------------------	-----------------

ALUMINIUMSCHIENEN

ALUMINIUM RAILS

BEZEICHNUNG

DESCRIPTION

ARTIKEL-NR.

ARTICLE-NO.

VPE

PU

PREISEINHEIT

PRICE-UNIT



Wand- / Deckenmontageclip, Art. 551

wall / ceiling mounting clip

passend für: Art. 375

fits into:

61 01 05

200 Stück / pieces

1 Stück / piece

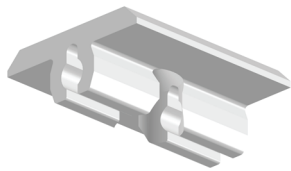

Deckenclip, Art. 352

ceiling bracket

passend für: A-351

fits into:

Nur bei 2 Lauf Nutzung

Only for 2 Track use

weiß / white

61 06 87

100 Stück / pieces

1 Stück / piece

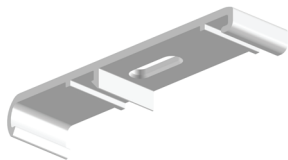

Deckenclip, Art. 356

ceiling bracket

passend für: A-353

fits into:

Nur bei 3 Lauf Nutzung

Only for 3 Track use

weiß / white

61 05 94

20 Stück / pieces

1 Stück / piece

grau / grey

61 05 95

20 Stück / pieces

1 Stück / piece

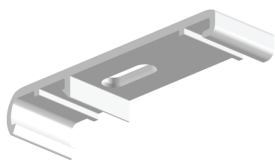

Deckenclip, Art. 357

ceiling bracket

passend für: A-353

fits into:

Nur bei 4 Lauf Nutzung

Only for 4 Track use

weiß / white

61 05 96

20 Stück / pieces

1 Stück / piece

grau / grey

61 05 97

20 Stück / pieces

1 Stück / piece

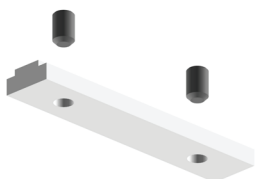

Profilverbinder, Art. 407

connector

61 00 45

40 Stück / pieces

1 Stück / piece

WENDESCHIENEN

TURNING RAILS

SYSTEM A-351 / A-353

BEZEICHNUNG

DESCRIPTION

ARTIKEL-NR.

ARTICLE-NO.

VPE

PU

PREISEINHEIT

PRICE-UNIT

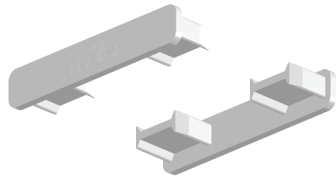

Enddeckel, Art. 354

end cap

passend für: A-351

fits into:

weiß / white

61 04 65

20 Stück / pieces

1 Stück / piece

grau / grey

61 05 61

20 Stück / pieces

1 Stück / piece

nickel-glanz / nickel-gloss

61 06 73

20 Stück / pieces

1 Stück / piece

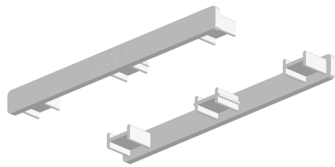

Enddeckel, Art. 355

end cap

passend für: A-353

fits into:

weiß / white

61 04 66

20 Stück / pieces

1 Stück / piece

grau / grey

0610568

20 Stück / pieces

1 Stück / piece

nickel-glanz / nickel-gloss

0610707

20 Stück / pieces

1 Stück / piece

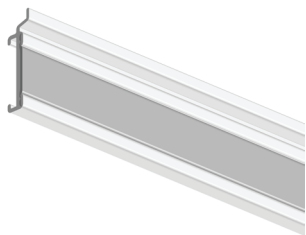

Paneelwagenprofil, Art. 870

inkl. Klettband

panel track profile

including fixing tape

Länge: 300 cm

length

weiß / white

60 01 99

10 Längen / lengths

1 Meter / meter



Klipsgleiter, Art. 871

clip glider

61 04 72

100 Stück / pieces

1 Stück / piece

- ! Es können Schienen ohne Ausklinklöcher montiert werden, da der patentierte Gleiter wieder herausgedreht werden kann.
- Rails can be mounted without punches, because the patented turnable glider can be removed again.

ALUMINIUMSCHIENEN

ALUMINIUM RAILS

BEZEICHNUNG

DESCRIPTION

ARTIKEL-NR.

ARTICLE-NO.

VPE

PU

PREISEINHEIT

PRICE-UNIT



Faltenleggleiter, Art. 2503

fold glider

61 02 14

500 Stück / pieces

100 Stück / pieces



Ösengleiter, Art. 2501

10er Strang

eyelet glider

glider in line à 10 pieces

61 02 12

1.000 Stück / pieces

100 Stück / pieces



Doppelhaken, Art. 2502

für Ösengleiter

double hook

for eyelet glider

61 02 13

1.000 Stück / pieces

100 Stück / pieces



Drehgleiter, Art. 2508

turnable glider

weiß / white

61 04 64

500 Stück / pieces

100 Stück / pieces



Drehgleiter, Art. 2518

mit Öse

turnable glider

with eyelet

61 05 98

200 Stück / pieces

100 Stück / pieces

WENDESCHIENEN

TURNING RAILS

SYSTEM A-351 / A-353

BEZEICHNUNG

DESCRIPTION

ARTIKEL-NR.

ARTICLE-NO.

VPE

PU

PREISEINHEIT

PRICE-UNIT

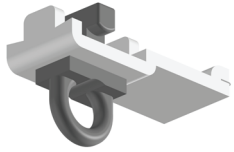

End- / Zwischenfeststeller, Art. 2504

end- /
intermediate stop

61 02 15

100 Stück / pieces

100 Stück / pieces



Überlaufwagen, Art. 2506

overflow slides

61 02 17

20 Stück / pieces

1 Stück / piece

ALUMINIUMSCHIENEN

ALUMINIUM RAILS

TOOLS

BEZEICHNUNG

DESCRIPTION

ARTIKEL-NR.

ARTICLE-NO.

VPE

PU

PREISEINHEIT

PRICE-UNIT

TOOLS / BIEGEKEDER:

TOOLS / BENDING STRIPES:

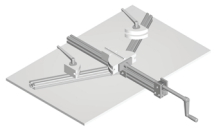

Tischbiegegerät, Art. 3310

ohne Unterbau

table bending machine
without substruction

61 02 84

1 Stück / piece

1 Stück / piece

Scheibensatz, Art. 3323

Biegeradius 12 cm

bending disc / bending radius 12 cm
for table bending machine

61 04 73

1 Stück / piece

1 Stück / piece



Biegekeder Nr. 10

Abmessung 6,3 x 6,0 mm

bending stripe no. 10
dimension 6.3 x 6.0 mm

Länge: 100 cm

length

61 03 57

1 Stück / piece

1 Stück / piece

Auslinkwerkzeug, Art. 3303

für 6 mm Lauf

punching tool
for 6 mm track

61 04 21

1 Stück / piece

1 Stück / piece

WENDESCHIENEN

TURNING RAILS

TOOLS

BEZEICHNUNG

DESCRIPTION

ARTIKEL-NR.

ARTICLE-NO.

VPE

PU

PREISEINHEIT

PRICE-UNIT



Stufenbohrer, Art. 3308

mit Zentrierspitze

stepping drill

with centre point

61 02 79

1 Stück / piece

1 Stück / piece

SCHNURZUGSCHIENEN

CORD-DRAWN RAILS

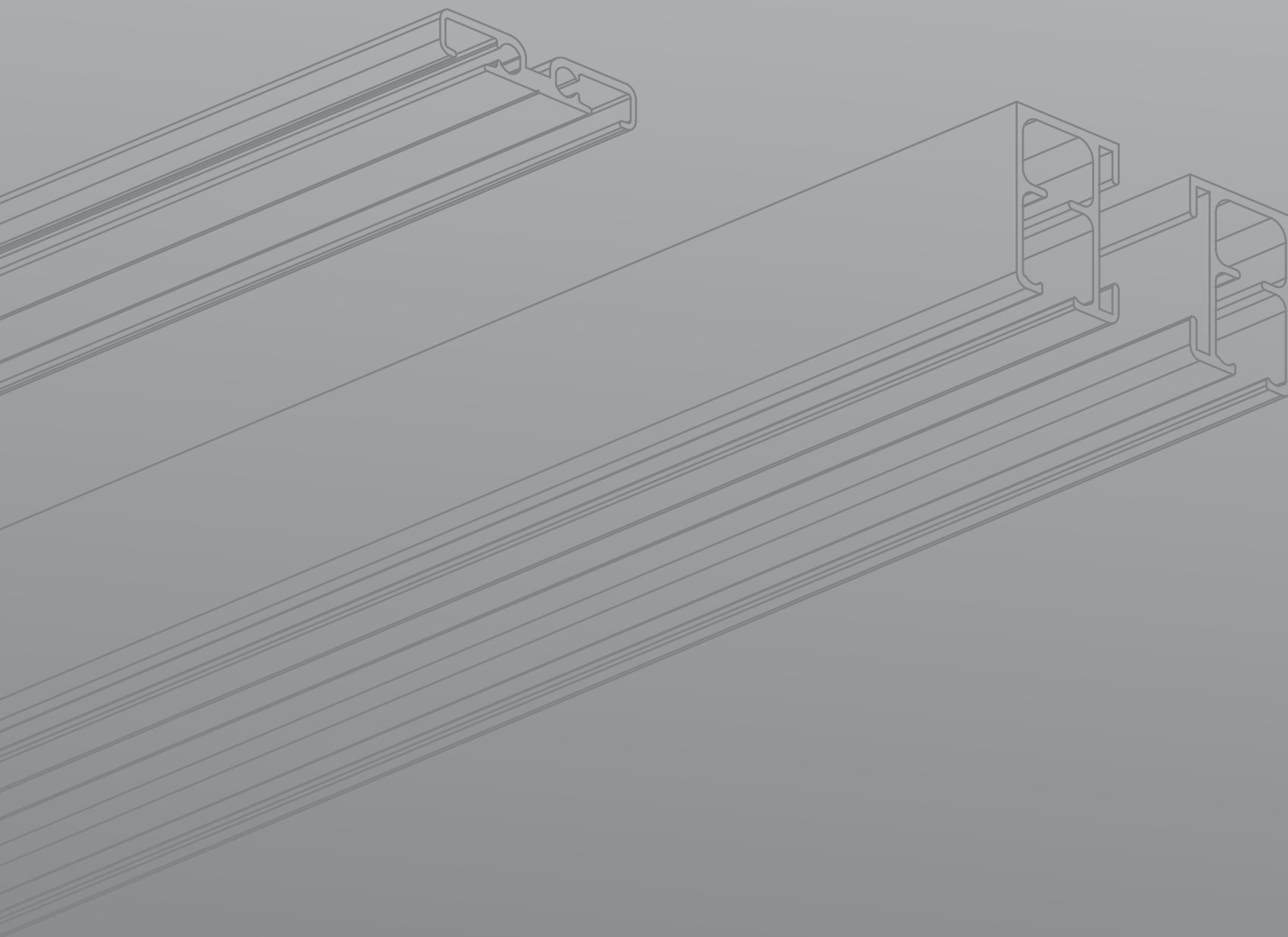

möller

ALUMINIUMSCHIENEN

ALUMINIUM RAILS

SCHNURZUGSCHIENEN

CORD-DRAWN RAILS

System 700

154

System 710

157

System 1400

159

Vorhang auf – Bühne frei

Die technisch ausgereiften Systeme zeichnen sich durch ihre komfortable Bedienung mit dem Schnurzug aus. Drei verschiedene Systeme stehen für höchst unterschiedliche Anforderungen im Privat- und Objektbereich.

*These sophisticated systems stand out by easy operation with a cord.
Three different systems satisfy highly different demands in
both public and private sector.*



ALUMINIUMSCHIENEN

ALUMINIUM RAILS



Schnurzugschienen

CORD-DRAWN RAILS

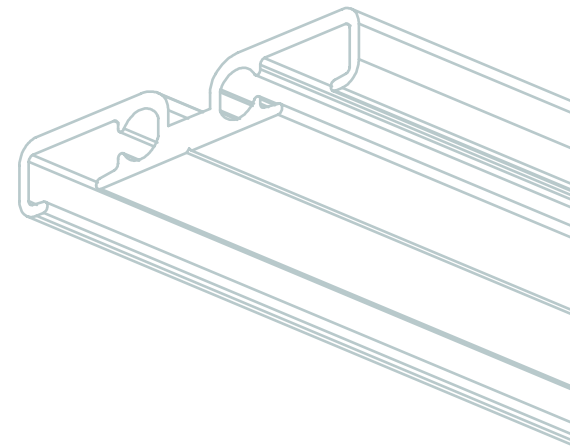

Vielfältige Einsatzmöglichkeiten

Leichte Stoffe lassen sich mittels Schnurzug, schwere Stoffe dank Seilzug leichtgängig verschieben.

Retouren und Sonderbiegungen runden das System ab. Selbst Dachschrägen können einfach realisiert werden.

Versatile applications

Both light and heavy-duty fabrics can easily be moved by the appropriate cord.

Bows and special bendings make this system perfect. Even pitched roofs can be created easily.

ALUMINIUMSCHIENEN

ALUMINIUM RAILS



**BIEGBAR
(1-LAUF)**
BENDABLE
(1-TRACK)



HOHE TRAGLAST
HIGH LOAD



1 - 2 LÄUFE
1 - 2 TRACKS



**LAUFEIGENSCHAFTEN
LEICHTGÄNGIG**
SMOOTH RUNNING
FEATURES

SCHNURZUGSCHIENEN

CORD-DRAWN RAILS

SYSTEMMERKMALE

SPECIFICATIONS

AUFBAU

stranggepresstes Aluminiumprofil mit der Spezifikation Al Mg Si 0,5

LÄNGE

600 cm

SONDERMASSE

auf Anfrage

FARBEN

weiß pulverbeschichtet nach RAL 9016
oder alu eloxiert

STRUCTURE

extruded aluminium profile with the specification Al Mg Si 0,5

LENGTH

600 cm

SPECIAL LENGTHS

on request

COLOURS

*white powder-coating (RAL 9016)
or alu anodized*

SCHIENEN-DEKORE

DECORS OF RAILS

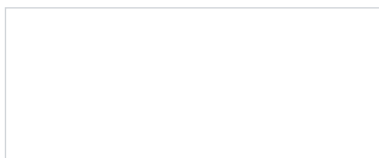

weiß / *white*



alu-matt / *alu-matt*

ALUMINIUMSCHIENEN

ALUMINIUM RAILS

SCHIENENTYPEN

TYPES OF RAILS



SYSTEM 700



SYSTEM 710

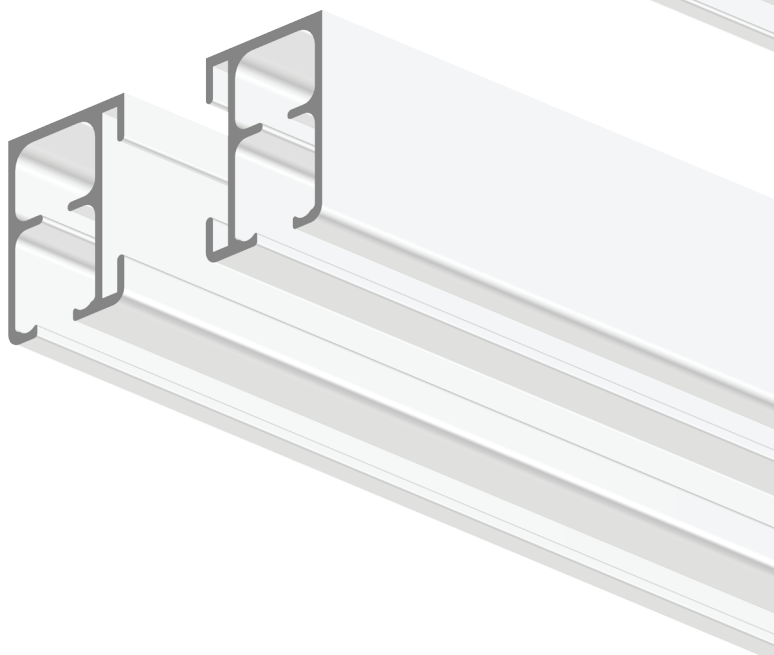

SYSTEM 1400

SCHNURZUGSCHIENEN

CORD-DRAWN RAILS

MONTAGE

INSTALLATION

Schnurzugschienen für alle Decken, Dachschrägen und Giebelfenster.

Cord-drawn rails for all types of ceilings, sloping and gable windows.



DECKENMONTAGE CEILING INSTALLATION

System / system
700

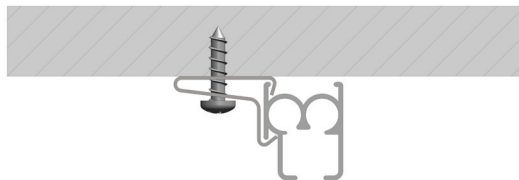

DECKENMONTAGE MIT DECKENTRÄGER CEILING INSTALLATION WITH CEILING BRACKET

System / system
710

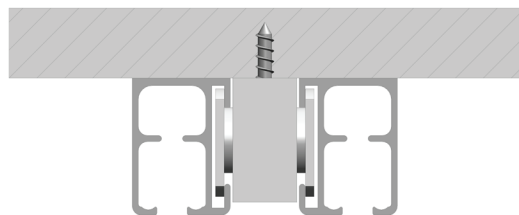

DECKENMONTAGE MIT DECKENHALTER CEILING INSTALLATION WITH CEILING HOLDER

System / system
1400



BOGEN FÜR DACHSCHRÄGE BOW FOR SLOPING CEILINGS

ALUMINIUMSCHIENEN

ALUMINIUM RAILS

EXPLOSIONSZEICHNUNG SYSTEM 700

EXPLODED VIEW SYSTEM 700

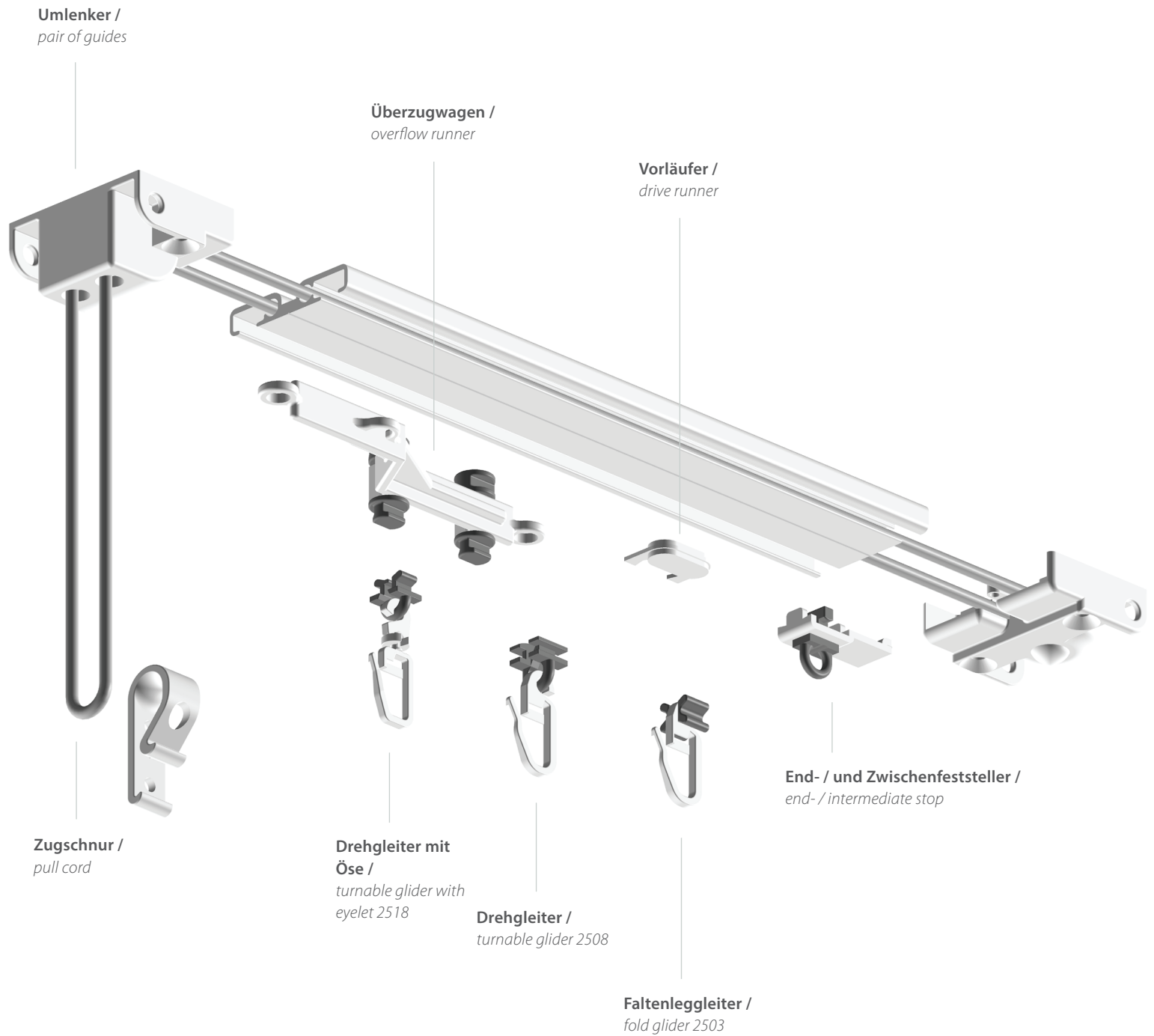

SCHNURZUGSCHIENEN

CORD-DRAWN RAILS

EXPLOSIONSZEICHNUNG SYSTEM 710

EXPLODED VIEW SYSTEM 710

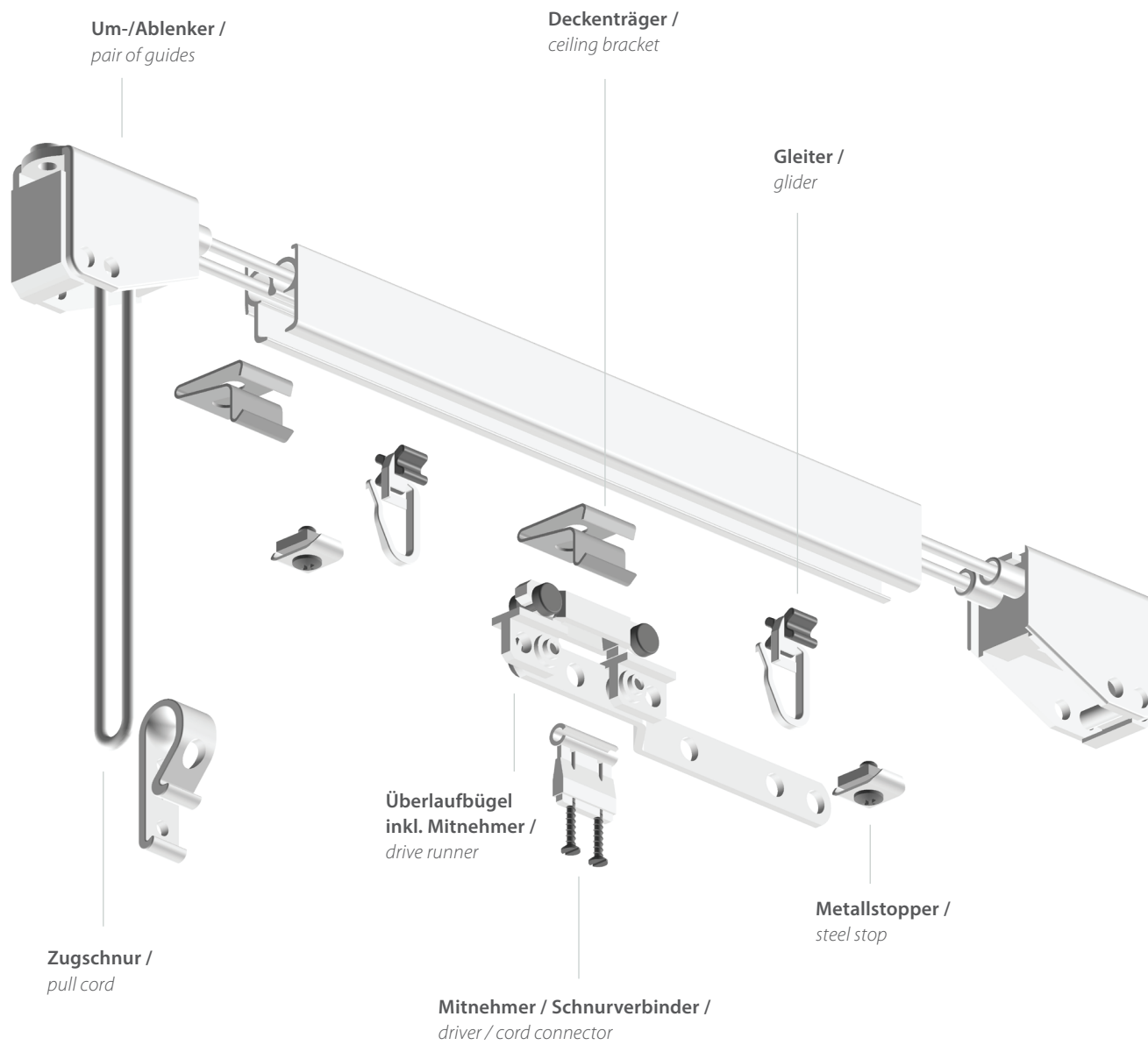

ALUMINIUMSCHIENEN

ALUMINIUM RAILS

EXPLOSIONSZEICHNUNG SYSTEM 1400

EXPLODED VIEW SYSTEM 1400

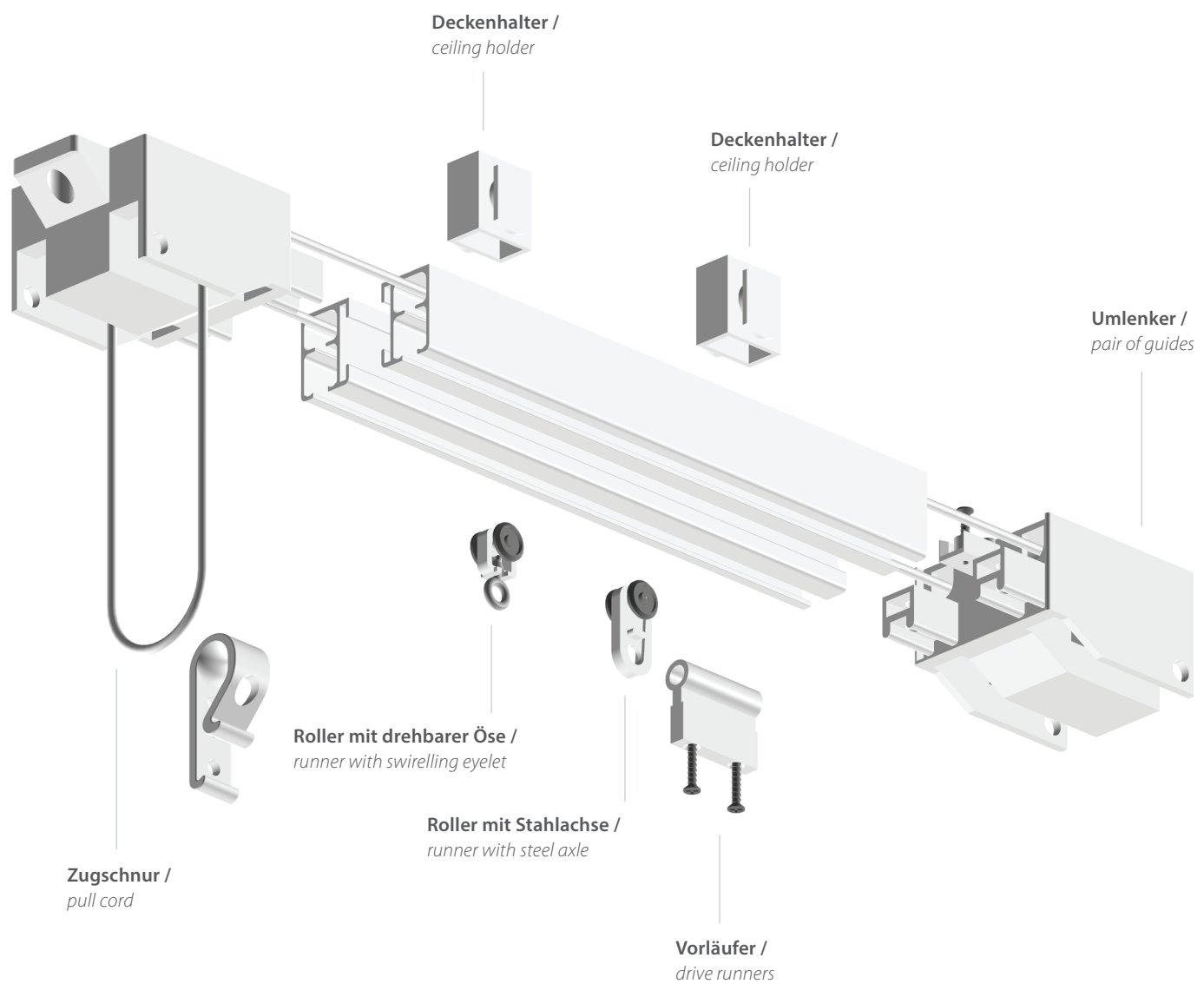

SCHNURZUGSCHIENEN

CORD-DRAWN RAILS

SYSTEM 700

BEZEICHNUNG

DESCRIPTION

ARTIKEL-NR.

ARTICLE-NO.

VPE

PU

PREISEINHEIT

PRICE-UNIT

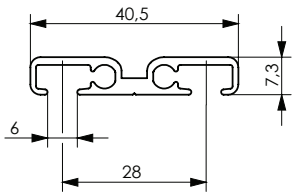

Schnurzugsschiene, Art. 700

cord-drawn rail

Länge: 600 cm
length

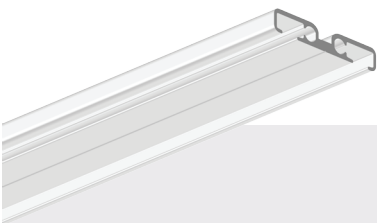

weiß / white
alu-matt / alu-matt

60 01 35
60 01 38

5 Längen / lengths
5 Längen / lengths

1 Meter / meter
1 Meter / meter

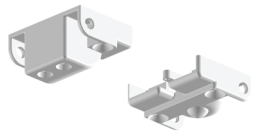

Umlenker, Art. 705

pair of guides

weiß / white
alu / alu

61 01 12
61 01 15

10 Paar / pairs
10 Paar / pairs

1 Paar / pair
1 Paar / pair



Vorläufer, Art. 606

drive runner

61 01 10

50 Stück / pieces

1 Stück / piece



Vorläuferringel, Art. 607

cord insertion needle

61 01 11

1 Stück / piece

1 Stück / piece

ALUMINIUMSCHIENEN

ALUMINIUM RAILS

BEZEICHNUNG

DESCRIPTION

ARTIKEL-NR.

ARTICLE-NO.

VPE

PU

PREISEINHEIT

PRICE-UNIT



Zugschnur, Art. 2102

3,2 mm Ø

pull cord

3.2 mm Ø

Rolle à 100 m

roll à 100 m

61 01 91

1 Rolle / roll

1 Rolle / roll

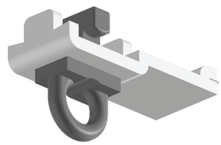

End- /

Zwischenfeststeller, Art. 2504

end- /

intermediate stop

61 02 15

100 Stück / pieces

100 Stück / pieces



Überlaufwagen, Art. 2506

overlapping arm

61 02 17

20 Stück / pieces

1 Stück / piece



Faltenleggleiter, Art. 2503

fold glider

61 02 14

500 Stück / pieces

100 Stück / pieces



Drehgleiter, Art. 2508

turnable glider

61 04 64

500 Stück / pieces

100 Stück / pieces

SCHNURZUGSCHIENEN

CORD-DRAWN RAILS

SYSTEM 700

BEZEICHNUNG

DESCRIPTION

ARTIKEL-NR.

ARTICLE-NO.

VPE

PU

PREISEINHEIT

PRICE-UNIT



Drehgleiter, Art. 2518

mit Öse

turnable glider

with eyelet

61 05 98

200 Stück / pieces

100 Stück / pieces



Wandclip Kindersicherung, Art. 2317

für Raffvorhänge und Schnurzüge

wall clip child safety device

for roman blinds and cord-drawn rails

glasklar / crystal clear

61 06 79

20 Stück / pieces

1 Stück / piece

ALUMINIUMSCHIENEN

ALUMINIUM RAILS

SYSTEM 710

BEZEICHNUNG

DESCRIPTION

ARTIKEL-NR.

ARTICLE-NO.

VPE

PU

PREISEINHEIT

PRICE-UNIT

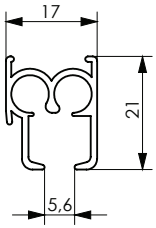

Schnurzugschiene, Art. 710

cord-drawn rail

Länge: 600 cm

length



weiß / white

60 01 39

10 Längen / lengths

1 Meter / meter

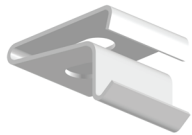

Deckenträger, Art. 717

ceiling bracket

metall / metal

61 01 20

50 Stück / pieces

1 Stück / piece

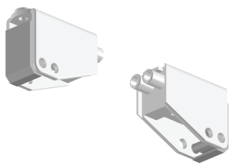

Um- / Ablenker, Art. 711

pair of guides

weiß / white

61 01 16

20 Stück / pieces

1 Stück / piece

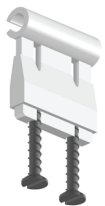

Mitnehmer, Art. 715

Schnurverbinder

driver

cord connector

61 01 18

20 Stück / pieces

1 Stück / piece

SCHNURZUGSCHIENEN

CORD-DRAWN RAILS

SYSTEM 710

BEZEICHNUNG

DESCRIPTION

ARTIKEL-NR.

ARTICLE-NO.

VPE

PU

PREISEINHEIT

PRICE-UNIT

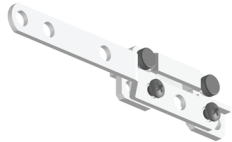

Überlaufbügel, Art. 716

inkl. Mitnehmer

drive runner

inclusive driver

61 01 19

20 Stück / pieces

1 Stück / piece



Zugschnur, Art. 2102

3,2 mm Ø

pull cord

3.2 mm Ø

Rolle à 100 m

roll à 100 m

61 01 91

1 Rolle / roll

1 Rolle / roll



Faltenleggleiter, Art. 2503

fold glider

61 02 14

500 Stück / pieces

100 Stück / pieces



Wandclip Kindersicherung, Art. 2317

für Raffvorhänge und Schnurzüge

wall clip child safety device

for roman blinds and cord-drawn rails

glasklar / crystal clear

61 06 79

20 Stück / pieces

1 Stück / piece

ALUMINIUMSCHIENEN

ALUMINIUM RAILS

SYSTEM 1400

BEZEICHNUNG

DESCRIPTION

ARTIKEL-NR.

ARTICLE-NO.

VPE

PU

PREISEINHEIT

PRICE-UNIT

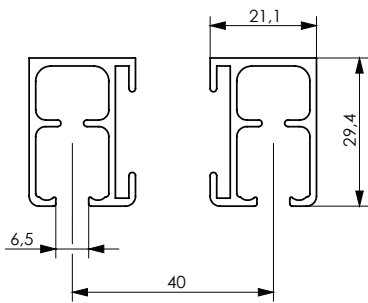

Schnurzugschiene, Art. 1400

cord-drawn rail

pro Zug werden 2 Profile benötigt

One pull needs two profiles

Länge: 600 cm

length

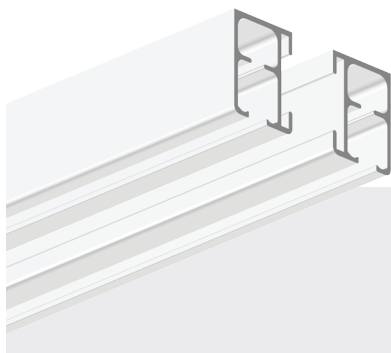

weiß / white

alu-matt / alu-matt

60 00 13

60 00 14

6 Längen / lengths

6 Längen / lengths

1 Meter / meter

1 Meter / meter



Deckenhalter, Art. 1408

ceiling holder

weiß / white

alu / alu

61 01 50

61 01 51

50 Stück / pieces

50 Stück / pieces

1 Stück / piece

1 Stück / piece



Profilverbinder, Art. 1407

connector

alu / alu

61 01 49

10 Stück / pieces

1 Stück / piece

SCHNURZUGSCHIENEN

CORD-DRAWN RAILS

SYSTEM 1400

BEZEICHNUNG

DESCRIPTION

ARTIKEL-NR.

ARTICLE-NO.

VPE

PU

PREISEINHEIT

PRICE-UNIT

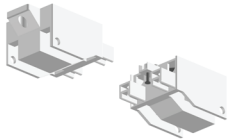

Umlenker, Art. 1405

pair of guides

grau / grey

61 01 46

5 Paar / pairs

1 Paar / pair



Vorläufer, Art. 1406

drive runners

61 01 48

20 Stück / pieces

1 Stück / piece



Zugseil, Art. 2104

6 mm Ø

pull rope

6 mm Ø

Rolle à 100 m

roll à 100 m

61 01 93

1 Rolle / roll

1 Rolle / roll



Rolle, Art. 2514 mit drehbarer Öse

roll

with turnable eyelet

61 02 23

100 Stück / pieces

100 Stück / pieces

ALUMINIUMSCHIENEN

ALUMINIUM RAILS

BEZEICHNUNG

DESCRIPTION

ARTIKEL-NR.

ARTICLE-NO.

VPE

PU

PREISEINHEIT

PRICE-UNIT



Rolle, Art. 2512 mit Stahlachse

roll
with steel axle

61 02 21

100 Stück / pieces

100 Stück / pieces



Metallhaken, Art. 2513 für Rolle mit Stahlachse

metal hook
for roll with steel axle

61 02 22

200 Stück / pieces

100 Stück / pieces



Wandclip Kindersicherung, Art. 2317 für Raffvorhänge und Schnurzüge

wall clip child safety device
for roman blinds and cord-drawn rails

glasklar / crystal clear

61 06 79

20 Stück / pieces

1 Stück / piece

FLÄCHENVORHANG

PANEL CURTAIN

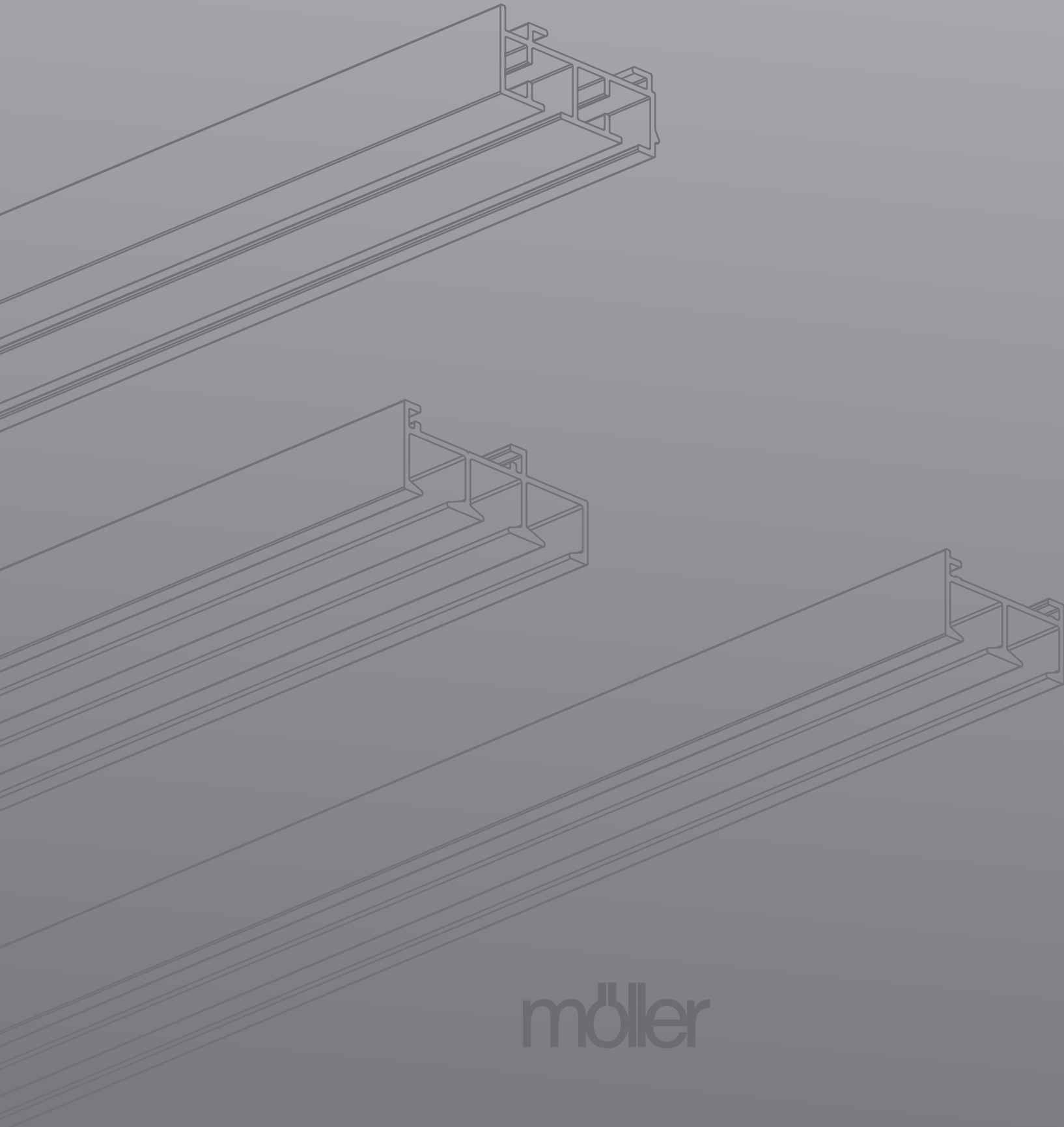

möller

FLÄCHENVORHANG

PANEL CURTAIN

SLIDE

System 1220

170

System 1230

170

System 1225

172

System 1235

172

System 1245

172

System 1255

173

IMAGO

System 920

186

System 930

186

System 940

186

System 950

187

Pure aesthetics.

SLIDE und Imago stehen für puristisches Design und flexible Gestaltungsmöglichkeiten. SLIDE setzt zudem mit seinen Laufeigenschaften Maßstäbe. Nahezu geräuschlos.

SLIDE and Imago represent purist design and a wide range of applications. Additionally, SLIDE sets standards with its sliding properties. Nearly noiseless.

Flächenvorhang SLIDE

PANEL CURTAIN SLIDE

Vielseitig & stilsicher

Die Flächenvorhangsysteme bieten maßgeschneiderte Lösungen für jeden Raum. Ob Klett- oder Kederpaneelwagen – Sie haben die Wahl. Die designorientierten Paneelwagen bieten die ideale Verbindung zwischen Schiene und Flächenvorhang.

Durch den SLIDE Deckenclip lassen sich zwei Schientypen problemlos zu einer vier-, fünf-, sechs- und vielfach erweiterbaren Schiene kombinieren – raffiniert und leicht zugleich.

Versatile & stylistically assured

The panel curtain systems offer tailor-made solutions for every room. If Velcro or keder panel track – you have the choice. Our design-oriented panel tracks create the perfect connection of rail and panel curtain.

Thanks to the SLIDE ceiling clip you can easily combine the two rail types to a 4-, 5-, 6-track or multiply expandable rail – both refined and easy.

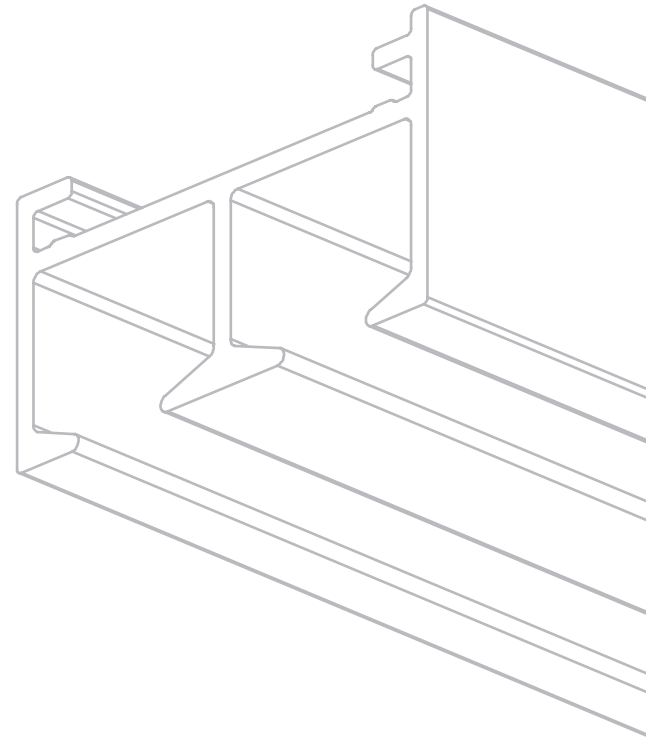

ALUMINIUMSCHIENEN

ALUMINIUM RAILS



BESONDERS LEISE
EXTRA QUIET



2-5 LÄUFE
2-5 TRACKS



**UNTERSCHIEDLICHE
BEFESTIGUNGSMÖGLICHKEITEN**
DIFFERENT FASTENING OPTIONS

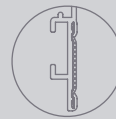

KLETTVARIANTE
VELCRO VERSION



KEDERVARIANTE
PIPING VERSION

FLÄCHENVORHANG

PANEL CURTAIN

SYSTEMMERKMALE

SPECIFICATIONS

AUFBAU

stranggepresstes Aluminiumprofil
mit der Spezifikation Al Mg Si 0,5

LÄNGE

400 cm / 600 cm

SONDERMASSE

auf Anfrage

FARBEN

weiß pulverbeschichtet nach RAL 9016
oder alu-matt eloxiert

SONDERFARBE

auf Anfrage

STRUCTURE

extruded aluminium profile with the
specification Al Mg Si 0,5

LENGTH

400 cm / 600 cm

SPECIAL LENGTH

on request

COLOURS

white powder-coated RAL 9016
or alu-matt anodized

SPECIAL COLOUR

on request

SCHIENEN-DEKORE

DECORS OF RAILS



weiß / white



alu-matt / alu-matt

ALUMINIUMSCHIENEN

ALUMINIUM RAILS

SCHIENENTYPEN

TYPES OF RAILS

DECKENCLIP-MONTAGE:

CEILING BRACKET MOUNTING:

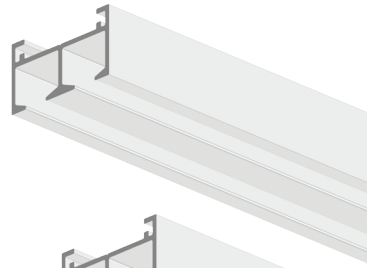

2-LAUF 2-TRACK

1220

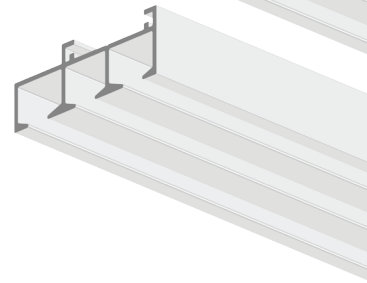

3-LAUF 3-TRACK

1230

KOMBINIERBAR ZU BELIEBIG VIELEN LÄUFEN
COMBINABLE TO SEVERAL TRACKS

DECKENSPANNER-MONTAGE:

CEILING TENSION MOUNTING:

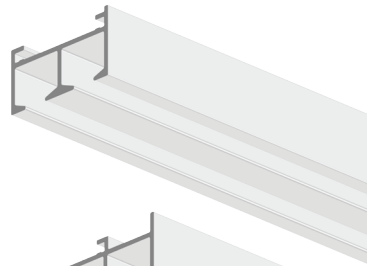

2-LAUF 2-TRACK

1225

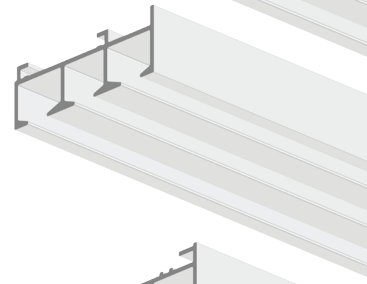

3-LAUF 3-TRACK

1235

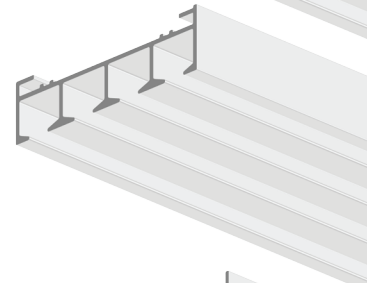

4-LAUF 4-TRACK

1245

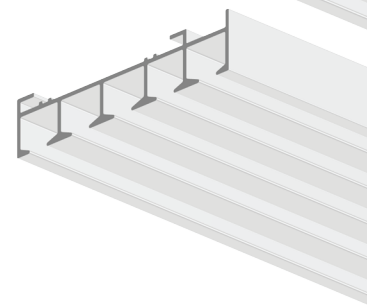

5-LAUF 5-TRACK

1255

FLÄCHENVORHANG

PANEL CURTAIN

SYSTEM SLIDE

BEZEICHNUNG

DESCRIPTION

ARTIKEL-NR.

ARTICLE-NO.

VPE

PU

PREISEINHEIT

PRICE-UNIT

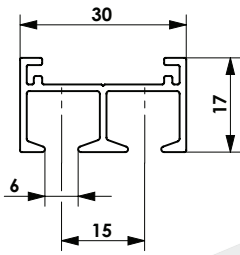

SLIDE-Flächenvorhangschiene, Art. 1220

2 Lauf für Deckenclip-Montage

panel curtain rail

2 track for ceiling bracket mounting

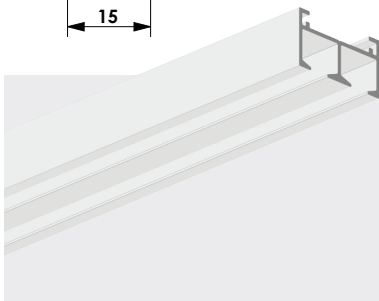

weiß / white, 400 cm

60 02 61

20 Meter / meters

1 Meter / meter

weiß / white, 600 cm

60 02 50

30 Meter / meters

1 Meter / meter

alu-matt / alu-matt, 400 cm

60 02 62

20 Meter / meters

1 Meter / meter

alu-matt / alu-matt, 600 cm

60 02 51

30 Meter / meters

1 Meter / meter

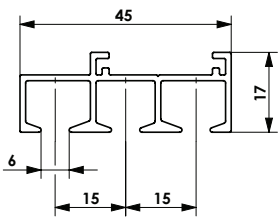

SLIDE-Flächenvorhangschiene, Art. 1230

3 Lauf für Deckenclip-Montage

panel curtain rail

3 track for ceiling bracket mounting

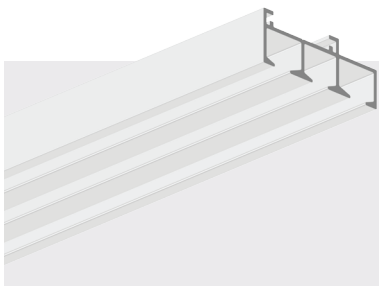

weiß / white, 400 cm

60 02 63

20 Meter / meters

1 Meter / meter

weiß / white, 600 cm

60 02 52

30 Meter / meters

1 Meter / meter

alu-matt / alu-matt, 400 cm

60 02 64

20 Meter / meters

1 Meter / meter

alu-matt / alu-matt, 600 cm

60 02 53

30 Meter / meters

1 Meter / meter

Deckenclip, Art. 1222

2 - 3 Lauf

ceiling bracket

2 - 3 track

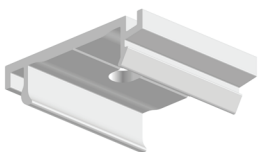

weiß / white

61 06 52

50 Stück / pieces

1 Stück / piece

alu-matt / alu-matt

61 06 53

50 Stück / pieces

1 Stück / piece

ALUMINIUMSCHIENEN

ALUMINIUM RAILS

BEZEICHNUNG

DESCRIPTION

ARTIKEL-NR.

ARTICLE-NO.

VPE

PU

PREISEINHEIT

PRICE-UNIT



Deckenclip, Art. 1242

4 Lauf

ceiling bracket

4 track

weiß / white

61 06 54

50 Stück / pieces

1 Stück / piece

alu-matt / alu-matt

61 06 55

50 Stück / pieces

1 Stück / piece

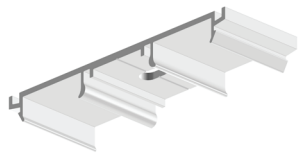

Deckenclip, Art. 1252

5 - 6 Lauf

ceiling bracket

5 - 6 track

weiß / white

61 06 56

50 Stück / pieces

1 Stück / piece

alu-matt / alu-matt

61 06 57

50 Stück / pieces

1 Stück / piece

FLÄCHENVORHANG

PANEL CURTAIN

SYSTEM SLIDE

BEZEICHNUNG

DESCRIPTION

ARTIKEL-NR.

ARTICLE-NO.

VPE

PU

PREISEINHEIT

PRICE-UNIT

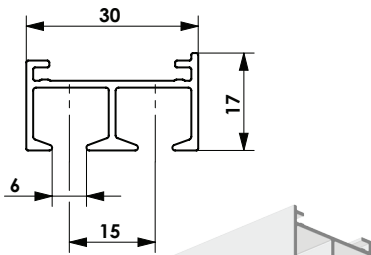

SLIDE-Flächenvorhangschiene, Art. 1225

2 Lauf für Deckenspanner-Montage

panel curtain rail

2 track for ceiling tension mounting

Länge: 600 cm

length

weiß / white
alu-matt / alu-matt

60 02 81
60 02 80

30 Meter / meters
30 Meter / meters

1 Meter / meter
1 Meter / meter

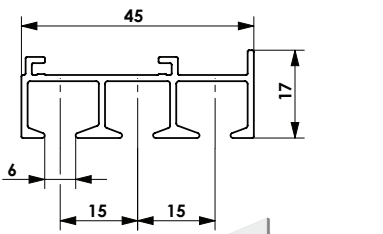

SLIDE-Flächenvorhangschiene, Art. 1235

3 Lauf für Deckenspanner-Montage

panel curtain rail

3 track for ceiling tension mounting

Länge: 600 cm

length

weiß / white
alu-matt / alu-matt

60 02 83
60 02 82

30 Meter / meters
30 Meter / meters

1 Meter / meter
1 Meter / meter

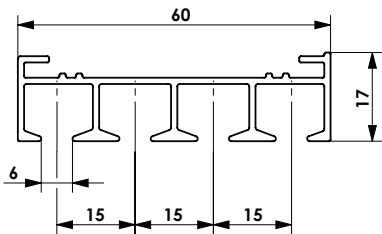

SLIDE-Flächenvorhangschiene, Art. 1245

4 Lauf für Deckenspanner-Montage

panel curtain rail

4 track for ceiling tension mounting

weiß / white, 400 cm
weiß / white, 600 cm
alu-matt / alu-matt, 600 cm

60 02 84
60 02 86
60 02 85

20 Meter / meters
30 Meter / meters
30 Meter / meters

1 Meter / meter
1 Meter / meter
1 Meter / meter

ALUMINIUMSCHIENEN

ALUMINIUM RAILS

BEZEICHNUNG

DESCRIPTION

ARTIKEL-NR.

ARTICLE-NO.

VPE

PU

PREISEINHEIT

PRICE-UNIT

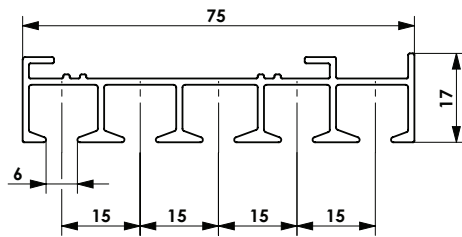

SLIDE-Flächenvorhangsschiene, Art. 1255

5 Lauf für Deckenspanner-Montage

panel curtain rail

5 track for ceiling tension mounting

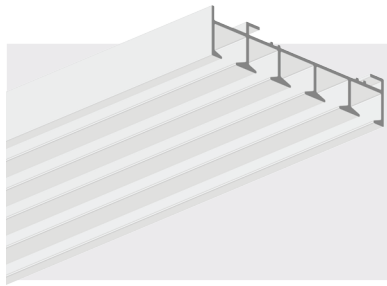

weiß / white, 400 cm

60 02 87

20 Meter / meters

1 Meter / meter

weiß / white, 600 cm

60 02 89

30 Meter / meters

1 Meter / meter

alu-matt / alu-matt, 600 cm

60 02 88

30 Meter / meters

1 Meter / meter



Deckenspanner, Art. 908

2 - 3 Lauf

ceiling tension

2 - 3 track

61 03 78

40 Stück / pieces

1 Stück / piece



Deckenspanner, Art. 910

4 - 5 Lauf

ceiling tension

4 - 5 track

61 06 36

40 Stück / pieces

1 Stück / piece

FLÄCHENVORHANG

PANEL CURTAIN

SYSTEM SLIDE (ZUBEHÖR / ACCESSORIES)

BEZEICHNUNG

DESCRIPTION

ARTIKEL-NR.

ARTICLE-NO.

VPE

PU

PREISEINHEIT

PRICE-UNIT

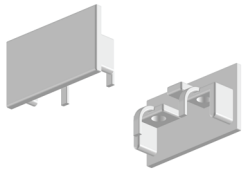

Enddeckel, Art. 1221

2 Lauf

end cap

2 track

weiß / white

61 06 48

20 Stück / pieces

1 Stück / piece

alu-matt / alu-matt

61 06 49

20 Stück / pieces

1 Stück / piece

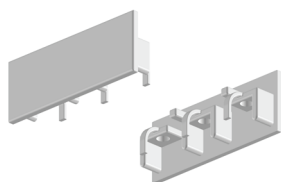

Enddeckel, Art. 1231

3-Lauf

end cap

3 track

weiß / white

61 06 50

20 Stück / pieces

1 Stück / piece

alu-matt / alu-matt

61 06 51

20 Stück / pieces

1 Stück / piece

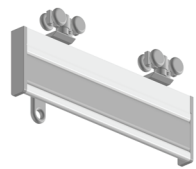

Klettpaneelwagen, Art. 1270

velcro-panel

Länge: 300 cm

length

weiß / white

60 02 54

60 Meter / meters

1 Meter / meter

alu-matt / alu-matt

60 02 55

60 Meter / meters

1 Meter / meter



Leichtlaufrolle, Art. 1207

für Klettpaneelwagen

roller

for velcro-panel

weiß / white

61 06 80

50 Stück / pieces

1 Stück / piece

alu-matt / alu-matt

61 06 81

50 Stück / pieces

1 Stück / piece

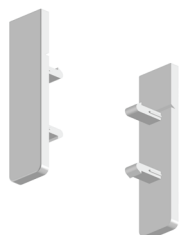

Enddeckel, Art. 1271

für Klettpaneelwagen

end cap

for velcro-panel

weiß / white

61 06 66

50 Stück / pieces

1 Stück / piece

alu-matt / alu-matt

61 06 67

50 Stück / pieces

1 Stück / piece

ALUMINIUMSCHIENEN

ALUMINIUM RAILS

BEZEICHNUNG

DESCRIPTION

ARTIKEL-NR.

ARTICLE-NO.

VPE

PU

PREISEINHEIT

PRICE-UNIT

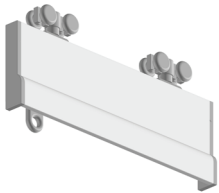

Kederpaneelwagen, Art. 1280

piping-panel

Länge: 300 cm

length

weiß / white

60 02 56

60 Meter / meters

1 Meter / meter

alu-matt / alu-matt

60 02 57

60 Meter / meters

1 Meter / meter

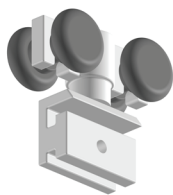

Leichtlaufrolle, Art. 1201 für Kederpaneelwagen

roller

for piping-panel

weiß / white

61 06 58

50 Stück / pieces

1 Stück / piece

alu-matt / alu-matt

61 06 59

50 Stück / pieces

1 Stück / piece

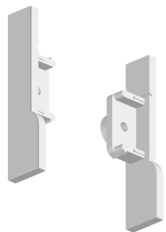

Enddeckel, Art. 1281 für Kederpaneelwagen

end cap

for piping-panel

weiß / white

61 06 68

25 Paar / pairs

1 Paar / pair

alu-matt / alu-matt

61 06 69

25 Paar / pairs

1 Paar / pair

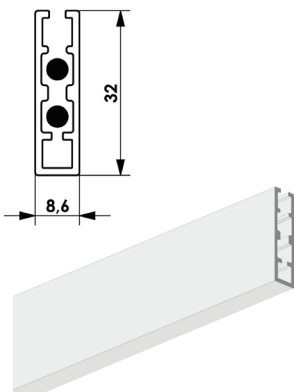

Beschwerungsprofil Keder, Art. 1260 Aluminium, mit vorgegebenem Höhenausgleich

Gewicht: 300 g/m

Bottom weight profile for piping-panel

aluminium, with preset height compensation

weight: 300 g/m

Länge: 600 cm

length

weiß / white

60 02 96

10 Längen / lengths

1 Meter / meter

alu-matt / alu-matt

60 02 97

10 Längen / lengths

1 Meter / meter

FLÄCHENVORHANG

PANEL CURTAIN

SYSTEM SLIDE (ZUBEHÖR / ACCESSORIES)

BEZEICHNUNG

DESCRIPTION

ARTIKEL-NR.

ARTICLE-NO.

VPE

PU

PREISEINHEIT

PRICE-UNIT

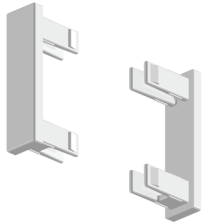

Enddeckel, Art. 1261

für Beschwerungsprofil Keder

end cap

for bottom weight profile for piping-panel

weiß / white

61 07 12

50 Stück / pieces

1 Stück / piece

alu-matt / alu-matt

61 07 13

50 Stück / pieces

1 Stück / piece

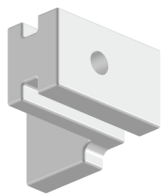

Mitnehmer, Art. 1202

AL-Stück verstellbar

driver

AL-piece

adjustable

weiß / white

61 06 60

50 Stück / pieces

1 Stück / piece

alu-matt / alu-matt

61 06 61

50 Stück / pieces

1 Stück / piece

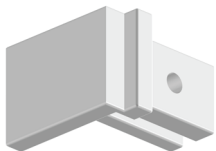

Mitnehmer, Art. 1204

L-Stück

driver

L-piece

weiß / white

61 06 62

50 Stück / pieces

1 Stück / piece

alu-matt / alu-matt

61 06 63

50 Stück / pieces

1 Stück / piece

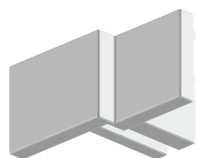

Mitnehmer, Art. 1203

T-Stück

driver

T-piece

weiß / white

61 06 64

50 Stück / pieces

1 Stück / piece

alu-matt / alu-matt

61 06 65

50 Stück / pieces

1 Stück / piece

ALUMINIUMSCHIENEN

ALUMINIUM RAILS

TOOLS

BEZEICHNUNG

DESCRIPTION

ARTIKEL-NR.

ARTICLE-NO.

VPE

PU

PREISEINHEIT

PRICE-UNIT



**Öse, Art. 1205
für Schleuderstab**
eyelet

weiß / white
alu-matt / alu-matt

61 06 70
61 06 71

50 Stück / pieces
50 Stück / pieces

1 Stück / piece
1 Stück / piece

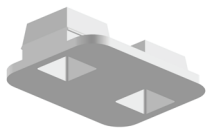

**Feststeller, Art. 2516
flach, für 6 mm Läufe**
stopper
flat, for 6 mm tracks

transparent / transparent

61 06 78

100 Stück / pieces

1 Stück / piece



**Torxschlüssel, Art. 1208
für Enddeckel Kederpaneelwagen**
6 x 45
assembly tool
for endcap piping panel
6 x 45

61 06 84

12 Stück / pieces

1 Stück / piece



Demontagewerkzeug Slide, Art. 1209
disassembly tool for ceiling clip

61 06 85

20 Stück / pieces

1 Stück / piece

Flächenvorhang Imago

PANEL CURTAIN IMAGO

Variantenvielfalt

Die 2- bis 5-läufigen Aluminiumschienen können für die unterschiedlichsten Dekorationen eingesetzt werden:

- Flächenvorhang-Technik
- Schnurzug-Technik
- Gardinenschienen

Sogar Kombinationen wie z. B. Schnurzug- und Flächenvorhang-Technik in einem System sind möglich.

Variant diversity

The two to five-track aluminium rails can be used for decorations of many different kinds:

- *panel-curtain systems*
- *cord-drawn systems*
- *curtain rails*

It is even possible to combine different systems such as cord-drawn and panel-curtain systems.

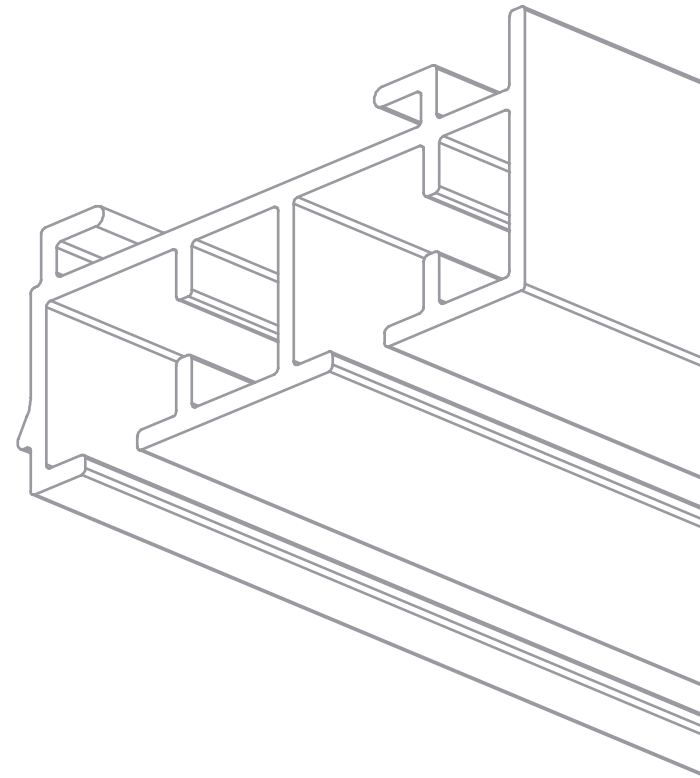

ALUMINIUMSCHIENEN

ALUMINIUM RAILS

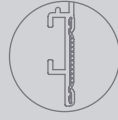

KLETTVARIANTE
VELCRO VERSION

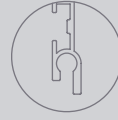

KEDERVARIANTE
PIPING VERSION



**UNTERSCHIEDLICHE
BEFESTIGUNGSMÖGLICHKEITEN**
DIFFERENT FASTENING OPTIONS



2-5 LÄUFE
2-5 TRACKS

FLÄCHENVORHANG

PANEL CURTAIN

SYSTEMMERKMALE

SPECIFICATIONS

AUFBAU

stranggepresstes Aluminiumprofil
mit der Spezifikation Al Mg Si 0,5

LÄNGE

400 cm / 600 cm

SONDERMASSE

auf Anfrage

FARBEN

weiß pulverbeschichtet nach RAL 9016
oder alu-matt eloxiert

SONDERFARBE

auf Anfrage

STRUCTURE

extruded aluminium profile with the
specification Al Mg Si 0,5

LENGTH

400 cm / 600 cm

SPECIAL LENGTH

on request

COLOURS

white powder-coated RAL 9016
or alu-matt anodized

SPECIAL COLOUR

on request

SCHIENEN-DEKORE

DECORS OF RAILS

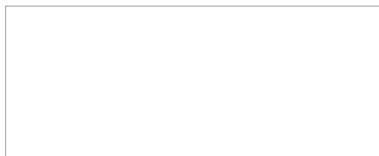

weiß / white



alu-matt / alu-matt

ALUMINIUMSCHIENEN

ALUMINIUM RAILS

SCHIENENTYPEN

TYPES OF RAILS

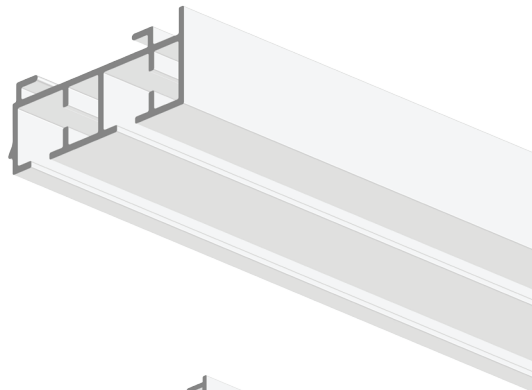

2-LAUF 2-TRACK

920

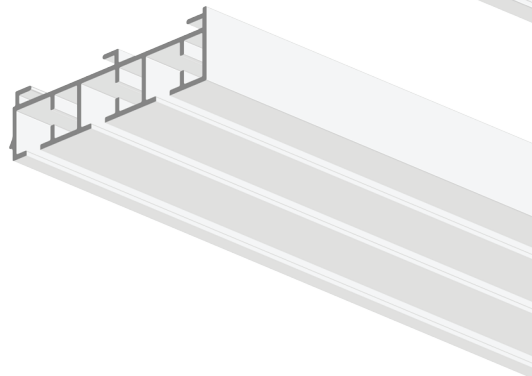

3-LAUF 3-TRACK

930

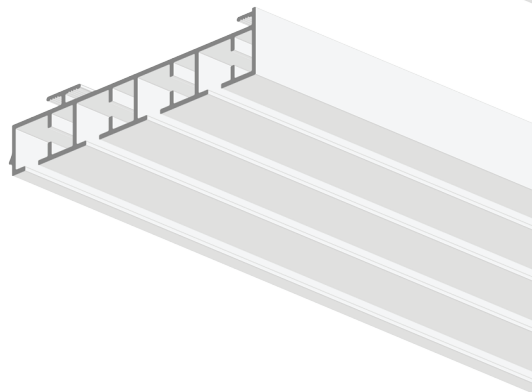

4-LAUF 4-TRACK

940

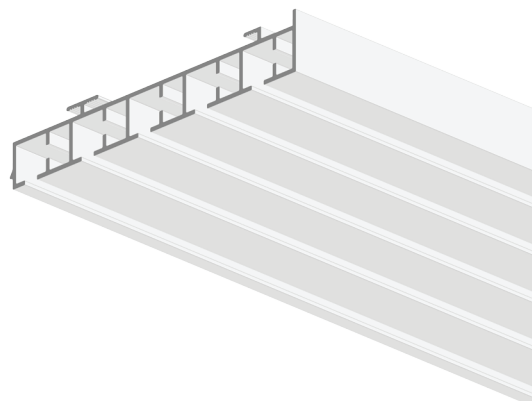

5-LAUF 5-TRACK

950

FLÄCHENVORHANG

PANEL CURTAIN

MONTAGE MIT DECKENSPANNER

INSTALLATION WITH CEILING TENSION

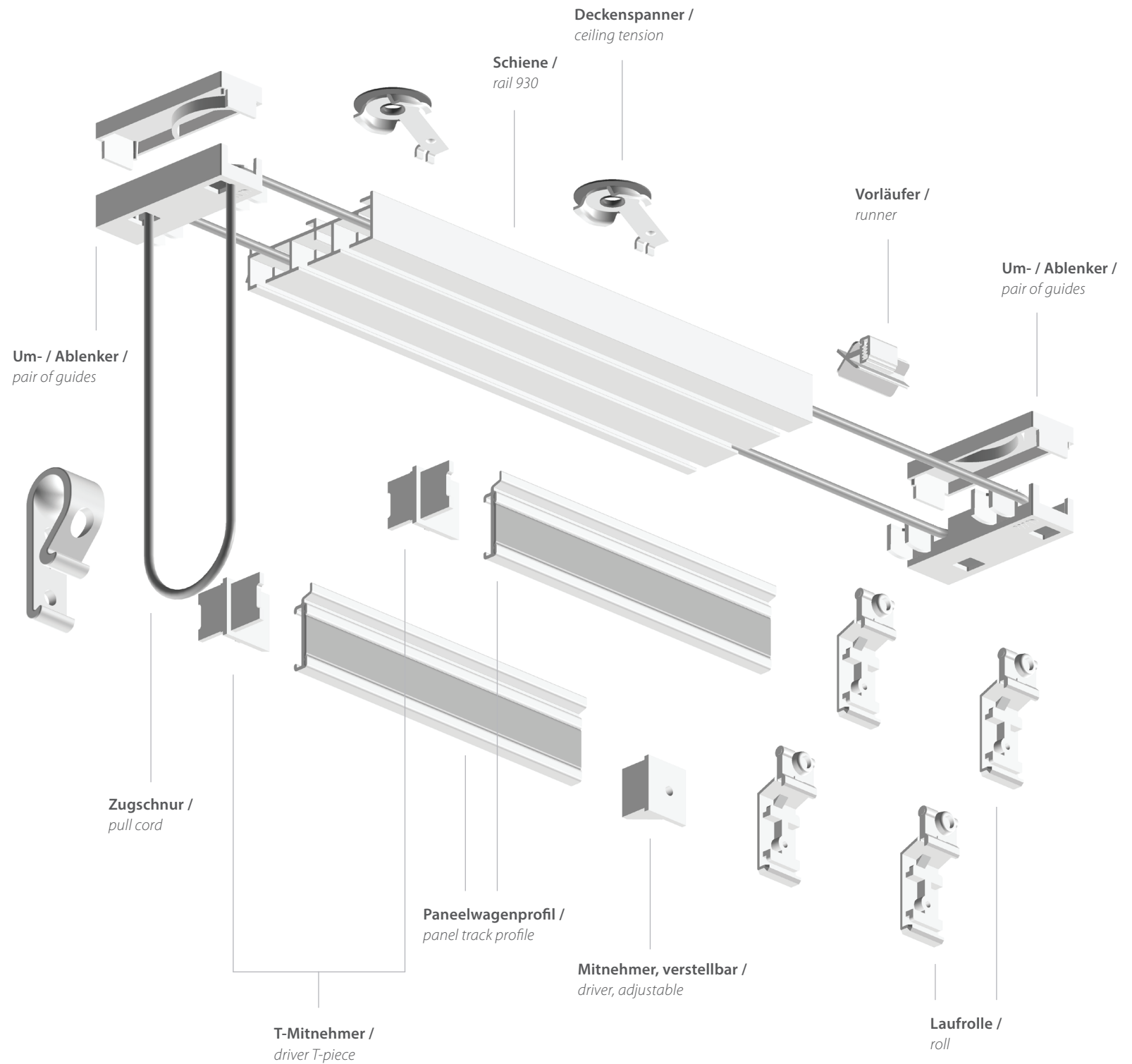

ALUMINIUMSCHIENEN

ALUMINIUM RAILS

MONTAGE MIT DECKENCLIPS

INSTALLATION WITH CEILING BRACKETS

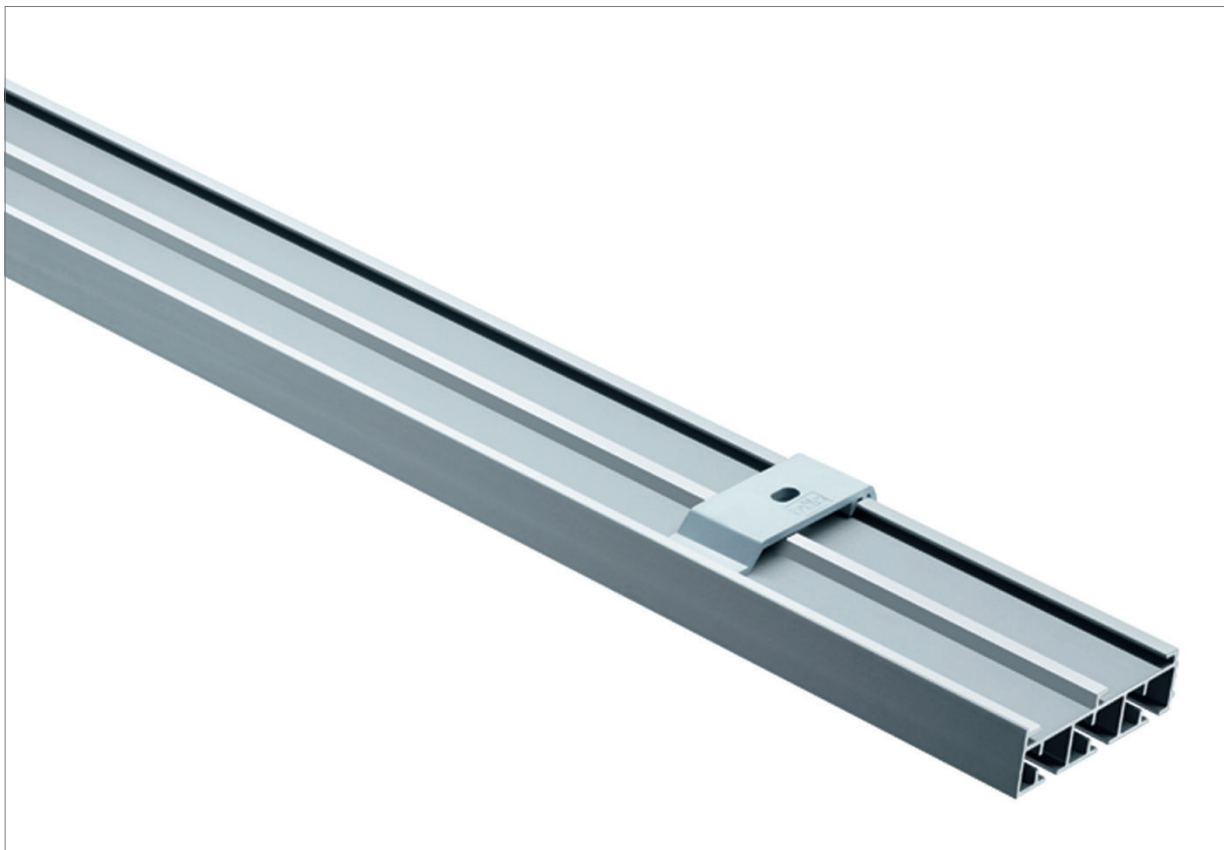

DEKORATIONSMÖGLICHKEITEN

DECORATION POSSIBILITIES

Verschiedene Dekorationsmöglichkeiten anhand des Systems Imago – **OHNE SCHNURZUG**

*Wide variety of possible decorations of system Imago – **WITHOUT PULL CORD***

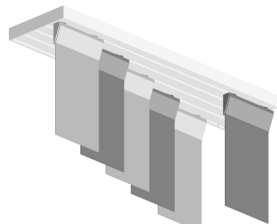
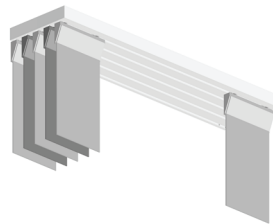
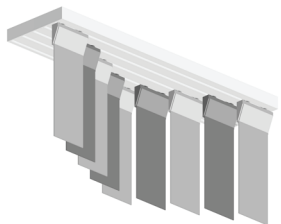
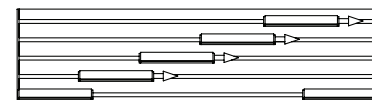
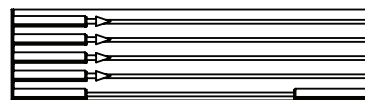
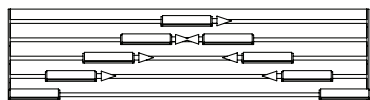
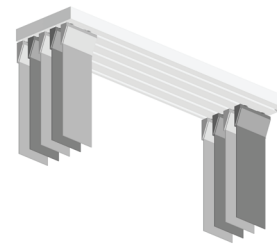
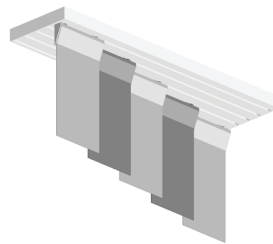
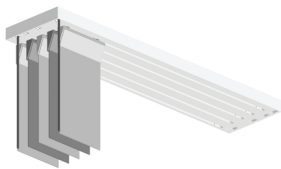
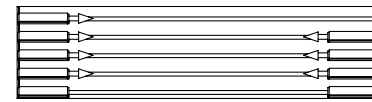
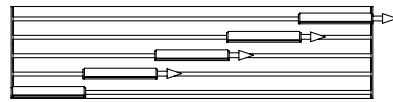
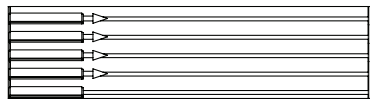

DEKORATIONSMÖGLICHKEITEN

DECORATION POSSIBILITIES

Verschiedene Dekorationsmöglichkeiten anhand des Systems Imago – **MIT SCHNURZUG**

Wide variety of possible decorations of system Imago – **WITH PULL CORD**

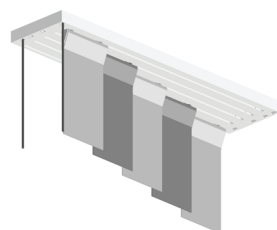
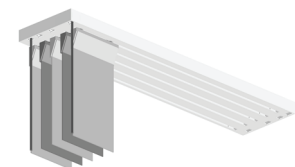
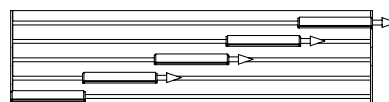
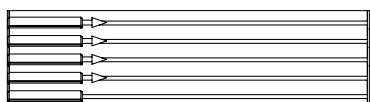
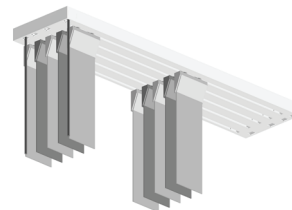
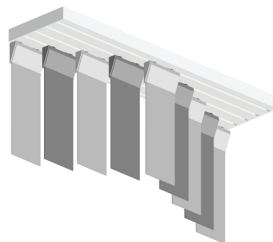
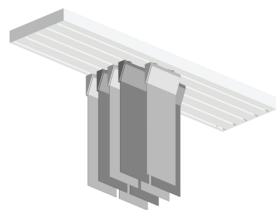
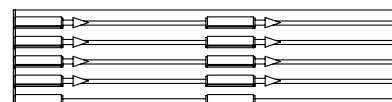
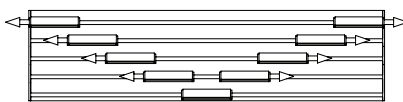
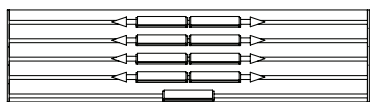
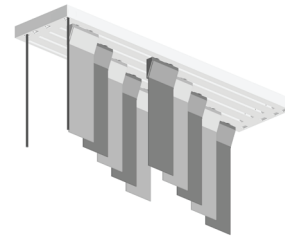
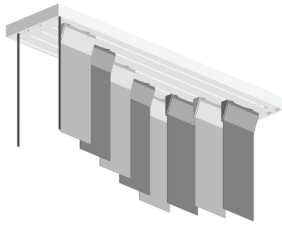
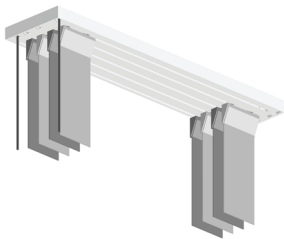
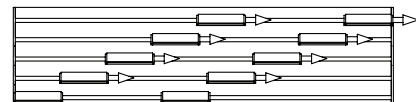
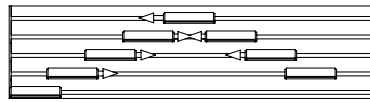
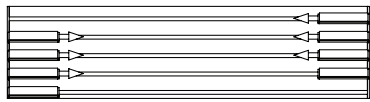

FLÄCHENVORHANG

PANEL CURTAIN

SYSTEM IMAGO

BEZEICHNUNG

DESCRIPTION

ARTIKEL-NR.

ARTICLE-NO.

VPE

PU

PREISEINHEIT

PRICE-UNIT

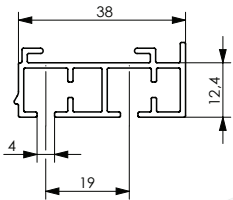

Imago-Flächenvorhangsschiene, Art. 920

panel curtain rail

Länge: 600 cm
length

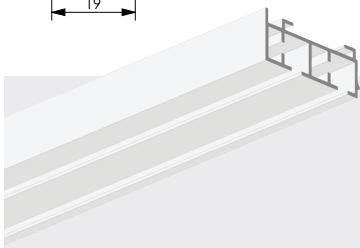

weiß / white
alu-matt / alu-matt

60 01 47
60 01 48

5 Längen / lengths
5 Längen / lengths

1 Meter / meter
1 Meter / meter

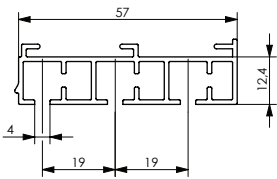

Imago-Flächenvorhangsschiene, Art. 930

panel curtain rail

Länge: 600 cm
length

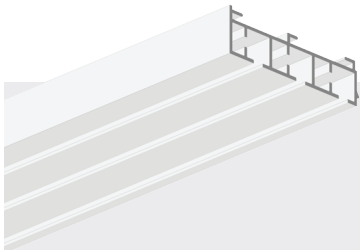

weiß / white
alu-matt / alu-matt

60 01 51
60 01 52

5 Längen / lengths
5 Längen / lengths

1 Meter / meter
1 Meter / meter

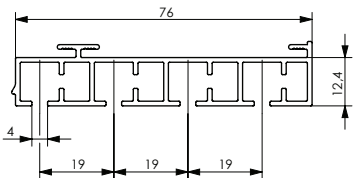

Imago-Flächenvorhangsschiene, Art. 940

panel curtain rail

weiß / white, 400 cm
weiß / white, 600 cm
alu-matt / alu-matt, 600 cm

60 01 53
60 01 55
60 01 56

5 Längen / lengths
5 Längen / lengths
5 Längen / lengths

1 Meter / meter
1 Meter / meter
1 Meter / meter

ALUMINIUMSCHIENEN

ALUMINIUM RAILS

BEZEICHNUNG

DESCRIPTION

ARTIKEL-NR.

ARTICLE-NO.

VPE

PU

PREISEINHEIT

PRICE-UNIT

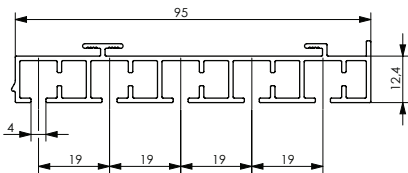

Imago-Flächenvorhangsschiene, Art. 950

panel curtain rail

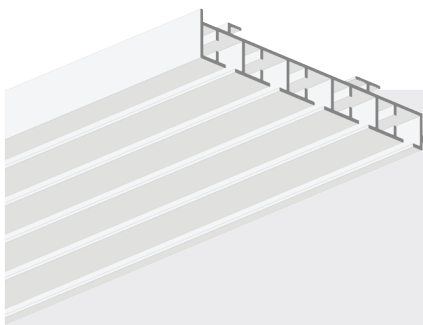

weiß / white, 400 cm

60 01 57

5 Längen / lengths

1 Meter / meter

weiß / white, 600 cm

60 01 59

5 Längen / lengths

1 Meter / meter

alu-matt / alu-matt, 600 cm

60 01 60

5 Längen / lengths

1 Meter / meter



Deckenspanner, Art. 908

2 - 3 Lauf

ceiling tension

2 - 3 track

Metall / metal

61 03 78

40 Stück / pieces

1 Stück / piece



Deckenspanner, Art. 910

4 - 5 Lauf

ceiling tension

4 - 5 track

Metall / metal

61 06 36

20 Stück / pieces

1 Stück / piece

FLÄCHENVORHANG

PANEL CURTAIN

SYSTEM IMAGO

BEZEICHNUNG

DESCRIPTION

ARTIKEL-NR.

ARTICLE-NO.

VPE

PU

PREISEINHEIT

PRICE-UNIT

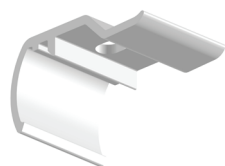

Deckenclip, Art. 922

2 Lauf
ceiling bracket
2 track

weiß / white

61 05 86

20 Stück / pieces

1 Stück / piece

alu-farbig / alu-coloured

61 05 87

20 Stück / pieces

1 Stück / piece

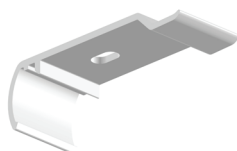

Deckenclip, Art. 932

3 Lauf
ceiling bracket
3 track

weiß / white

61 05 88

20 Stück / pieces

1 Stück / piece

alu-farbig / alu-coloured

61 05 89

20 Stück / pieces

1 Stück / piece

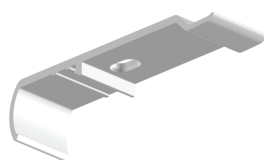

Deckenclip, Art. 942

4 Lauf
ceiling bracket
4 track

weiß / white

61 05 90

20 Stück / pieces

1 Stück / piece

alu-farbig / alu-coloured

61 05 91

20 Stück / pieces

1 Stück / piece

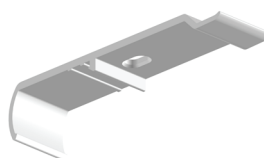

Deckenclip, Art. 952

5 Lauf
ceiling bracket
5 track

weiß / white

61 05 92

20 Stück / pieces

1 Stück / piece

alu-farbig / alu-coloured

61 05 93

20 Stück / pieces

1 Stück / piece

ALUMINIUMSCHIENEN

ALUMINIUM RAILS

BEZEICHNUNG

DESCRIPTION

ARTIKEL-NR.

ARTICLE-NO.

VPE

PU

PREISEINHEIT

PRICE-UNIT

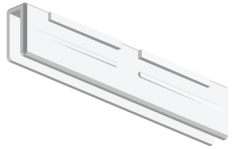

Profilverbinder, Art. 902

connector

Kunststoff / plastic

61 03 88

20 Stück / pieces

1 Stück / piece

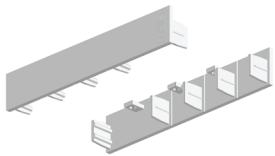

Enddeckel, Art. 903

Kunststoff, kürzbar

end cap plastic
can be cut to size

weiß / white

61 01 38

20 Stück / pieces

1 Stück / piece

alu-farbig / alu-coloured

61 01 39

20 Stück / pieces

1 Stück / piece

FLÄCHENVORHANG

PANEL CURTAIN

SYSTEM IMAGO

BEZEICHNUNG

DESCRIPTION

ARTIKEL-NR.

ARTICLE-NO.

VPE

PU

PREISEINHEIT

PRICE-UNIT

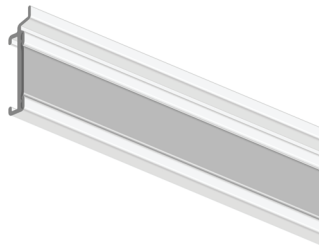

Paneelwagenprofil, Art. 870

inkl. Klettband

panel track profile
including fixing tape

Länge: 300 mm

length

weiß / white
alu-matt / alu-matt

60 01 99
60 02 36

10 Längen / lengths
10 Längen / lengths

1 Meter / meter
1 Meter / meter



Laufrolle, Art. 811

roll

weiß / white

61 04 48

50 Stück / pieces

1 Stück / piece



Laufrolle, Art. 812

mit Öse

roll
with eyelet

weiß / white

61 04 49

50 Stück / pieces

1 Stück / piece



Mitnehmer, Art. 804

verstellbar

driver
adjustable

61 01 25

50 Stück / pieces

1 Stück / piece



Mitnehmer, Art. 805

T-Stück

driver
T-piece

61 01 26

50 Stück / pieces

1 Stück / piece

ALUMINIUMSCHIENEN

ALUMINIUM RAILS

BEZEICHNUNG

DESCRIPTION

ARTIKEL-NR.

ARTICLE-NO.

VPE

PU

PREISEINHEIT

PRICE-UNIT



Mitnehmer, Art. 806

L-Stück

driver

L-piece

61 01 27

50 Stück / pieces

1 Stück / piece

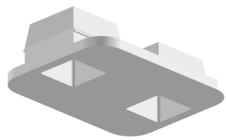

Feststeller, Art. 2516

flach, für 6 mm Läufe

stopper

flat, for 6 mm tracks

transparent / transparent

61 06 78

100 Stück / pieces

1 Stück / piece

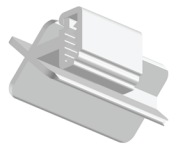

Vorläufer, Art. 907

runner

61 01 41

20 Stück / pieces

1 Stück / piece

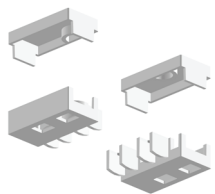

Umlenker / Ablenker

pair of guides

2 Lauf, Art. 921

2 track

weiß / white

61 01 42

5 Paar / pairs

1 Paar / pair

alu / alu

61 01 43

5 Paar / pairs

1 Paar / pair

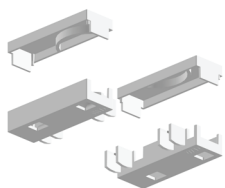

Umlenker / Ablenker

pair of guides

3 Lauf, Art. 931

3 track

weiß / white

61 01 44

5 Paar / pairs

1 Paar / pair

alu / alu

61 01 45

5 Paar / pairs

1 Paar / pair

FLÄCHENVORHANG

PANEL CURTAIN

SYSTEM IMAGO

BEZEICHNUNG

DESCRIPTION

ARTIKEL-NR.

ARTICLE-NO.

VPE

PU

PREISEINHEIT

PRICE-UNIT



Zugschnur, Art. 2102

3,2 mm Ø

pull cord with

3.2 mm Ø

Rolle à 100 m

roll à 100

61 01 91

1 Rolle / roll

1 Rolle / roll

Beschwerungsprofil, Art. 1350

Aluminium

Gewicht: 250 g/m

bottom weight profile

aluminium

weight: 250 g/m

Länge: 600 cm

length

Höhe x Breite: 30 x 3 mm

height x width

alu-matt / alu-matt

60 00 12

10 Längen / lengths

1 Meter / meter

Beschwerungsprofil, Art. 1351

Aluminium

Gewicht: 185 g/m

bottom weight profile

aluminium

weight: 185 g/m

Länge: 600 cm

length

Höhe x Breite: 25 x 3 mm

height x width

weiß / white

60 01 88

10 Längen / lengths

1 Meter / meter

alu-matt / alu-matt

60 01 89

10 Längen / lengths

1 Meter / meter

ALUMINIUMSCHIENEN

ALUMINIUM RAILS

BEZEICHNUNG

DESCRIPTION

ARTIKEL-NR.

ARTICLE-NO.

VPE

PU

PREISEINHEIT

PRICE-UNIT

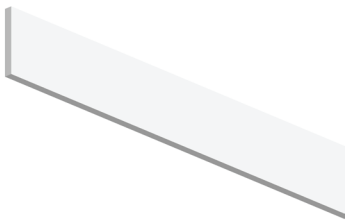

Beschwerungsprofil, Art. 1353

Aluminium

Gewicht: 157 g/m

bottom weight profile

aluminium

weight: 157 g/m

Länge: 600 cm

length

Höhe x Breite: 20 x 3 mm

height x width

weiß / white

60 02 90

10 Längen / *lengths*

1 Meter / *meter*



Enddeckel, Art. 1352

für Beschwerungsprofil, Art. 1351

end cap

for bottom weight profile, art. 1351

transparent / transparent

61 06 33

200 Stück / *pieces*

100 Stück / *pieces*



Wandclip Kindersicherung, Art. 2317

für Raffvorhänge und Schnurzüge

wall clip child safety device

for roman blinds and cord-drawns

glasklar / crystal clear

61 06 79

20 Stück / *pieces*

1 Stück / *piece*

Auslinkwerkzeug, Art. 3309

für 4 mm Lauf

punching tool

for 4 mm track

61 04 04

1 Stück / *piece*

1 Stück / *piece*

ELEKTROZUG E-MOTIONPLUS

MOTOR-DRAWN E-MOTIONPLUS

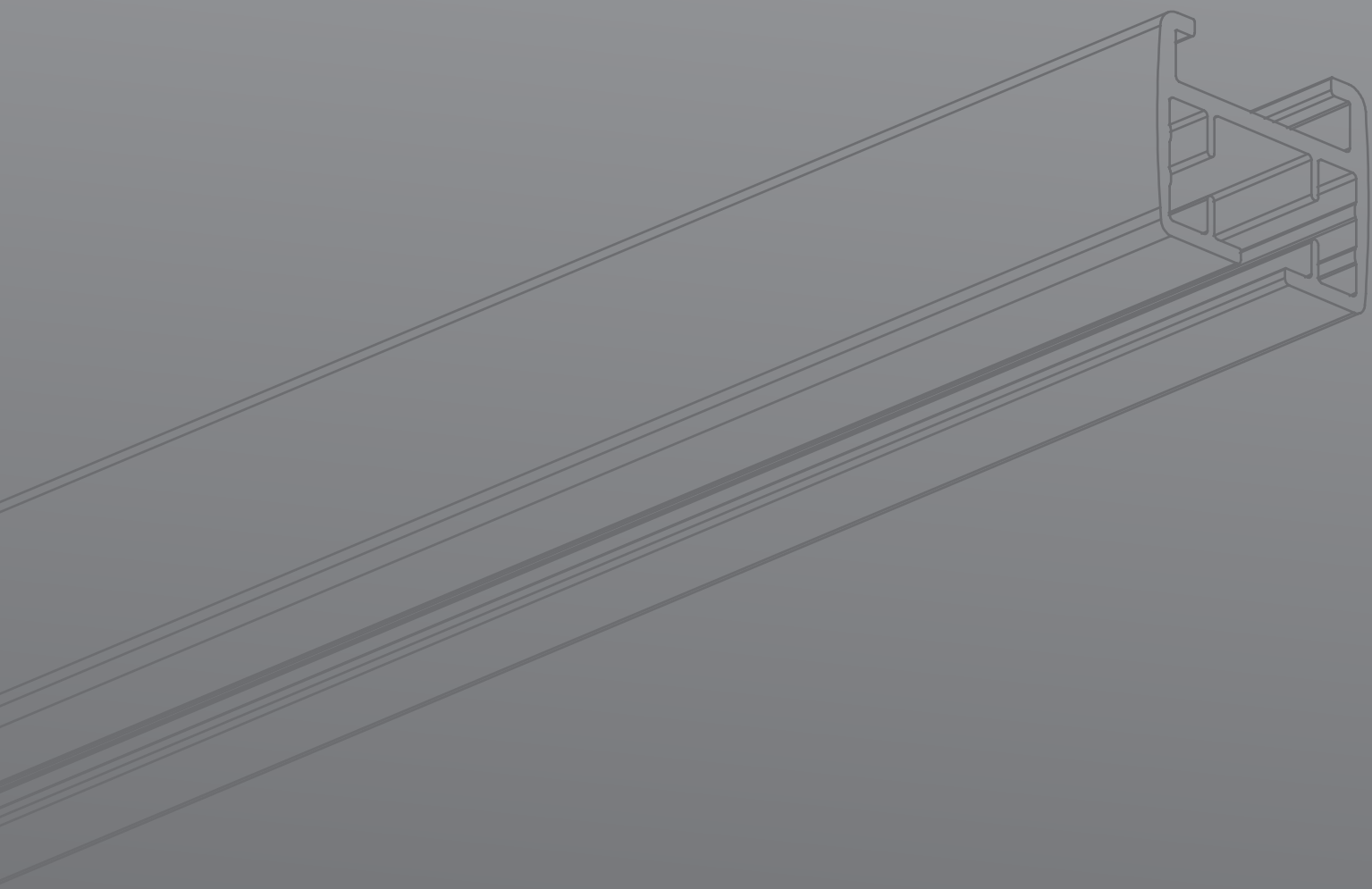

möller

ALUMINIUMSCHIENEN

ALUMINIUM RAILS

ELEKTROZUG E-MOTIONPLUS

MOTOR-DRAWN E-MOTIONPLUS

ELEKTROZUG E-MOTIONPLUS

MOTOR-DRAWN E-MOTIONPLUS

Feel the E-motion.



ALUMINIUMSCHIENEN

ALUMINIUM RAILS

In Hotels, Konferenzräumen und im hochwertigen Wohnbereich sind elektrisch betriebene Vorhangelösungen Bestandteile einer exklusiven Raumgestaltung. Mit E-motionplus liefern wir das dazu passende Elektrozugsystem. E-motionplus wird mit hochwertigen Somfy-Motoren betrieben und zeichnet sich durch einen hohen Bedienungskomfort sowie individuelle Konfigurationsmöglichkeiten aus.

In hotels, conference rooms and high-quality residential areas motor-drawn curtain solutions are part of an exclusive interior design. With E-motionplus we provide the appropriate motor-drawn system. E-motionplus is operated by high-quality Somfy-motors and characterized by a high ease of use as well as individual set-up possibilities.

Elektrozug E-motionplus

MOTOR-DRAWN E-MOTIONPLUS

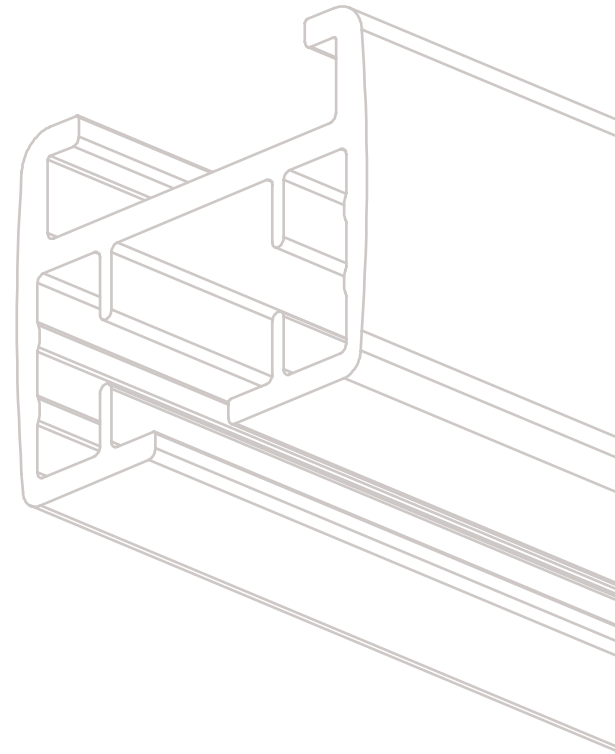

Das Multitalent

Das System wird mit 230 Volt betrieben. Bei der Installation entscheiden Sie über die Art der Steuerung – Integration in Bus-Systeme, Funk oder Schalter/Taster.

E-motionplus überzeugt durch leise und komfortable Laufeigenschaften. Unsere eigens entwickelte Schiene ermöglicht Ihnen viele Arten von Biegungen zu realisieren. Die für Sie konfektionierten Garnituren werden einbaufertig geliefert.

The all-rounder

The system is operated with 230 Volt. During installation you decide about the control mode-integration into bus-systems, radio control or switch/button.

E-motionplus is convincing by silent and easy running properties. Our specially developed rail allows realizing various kinds of bendings. The sets made to your specification are supplied ready for installation.

ALUMINIUMSCHIENEN

ALUMINIUM RAILS



BIEGBAR
BENDABLE



BESONDERS LEISE
EXTRA QUIET



POWERED BY SOMFY
POWERED BY SOMFY



**KONFEKTIONIERT
LIEFERBAR**
AVAILABLE
READY-ASSEMBLED



**VIELFÄLTIGE
STEUERUNGSMÖGLICHKEITEN**
VARIOUS CONTROL OPTIONS



**UNTERSCHIEDLICHE
MOTORVARIANTEN**
DIFFERENT MOTOR TYPES



HOHE TRAGLAST
HIGH LOAD

ELEKTROZUG E-MOTIONPLUS

MOTOR-DRAWN E-MOTIONPLUS

SYSTEMMERKMALE

SPECIFICATIONS

AUFBAU

stranggepresstes Aluminiumprofil
mit der Spezifikation Al Mg Si 0,5

LÄNGE

600 cm

SONDERMASSE

auf Anfrage

FARBEN

weiß pulverbeschichtet nach RAL 9016

SONDERFARBE

auf Anfrage

STRUCTURE

*extruded aluminium profile with the
specification Al Mg Si 0,5*

LENGTH

600 cm

SPECIAL LENGTHS

on request

COLOURS

white powder-coated (RAL 9016)

SPECIAL COLOUR

auf Anfrage

SCHIENEN-DEKORE

DECORS OF RAILS

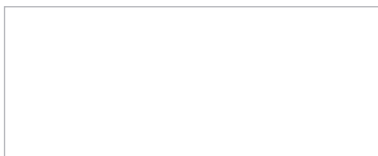

weiß / *white*

ALUMINIUMSCHIENEN

ALUMINIUM RAILS

SCHIENENTYPEN

TYPES OF RAILS

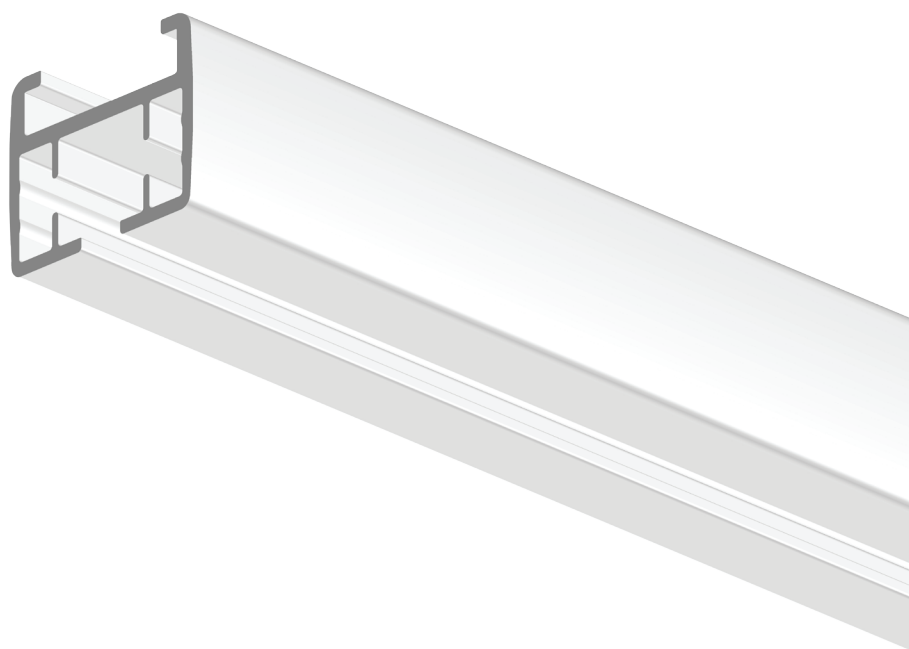

SYSTEM

1800

SCHIENE IN ANWENDUNG

RAIL IN USE



ELEKTROZUG E-MOTIONPLUS

MOTOR-DRAWN E-MOTIONPLUS

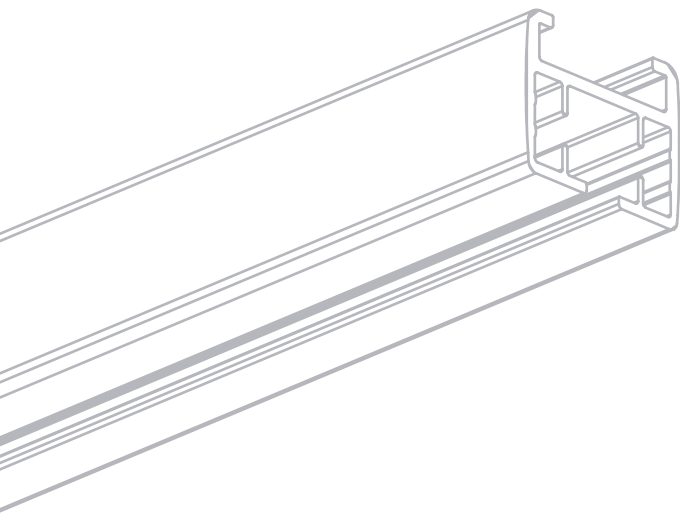

IHRE VORTEILE

YOUR ADVANTAGES

- biegbare 6 m Schiene, erweiterbar auf 18 m
- 230 V Motor – sehr leistungsfähig und geräuscharm
- Soft Stopp & Soft Start
- Touch Motion
- vielfältige Steuerungsmöglichkeiten (Plug-In-Module)
- einfache und sichere Montage durch Deckenspanner
- geräuscharme Kraftübertragung durch Schienenquerschnitt und Zahnriemen
- *bendable 6 m rail, expandable to 18 m*
- *230 V motor – very powerful and low-noise*
- *Soft Stopp & Soft Start*
- *Touch Motion*
- *various control options (plug-in-modules)*
- *simple and safe installation with ceiling tension adjuster*
- *low-noise power transfer by optimized cross section at the profile and improved belt*

ALUMINIUMSCHIENEN

ALUMINIUM RAILS

MONTAGE- UND BIEGEMÖGLICHKEITEN

ASSEMBLY AND BENDING-POSSIBILITIES

MONTAGE DES MOTORS ASSEMBLY OF THE MOTOR

verborgen in der Decke
false ceiling mounting

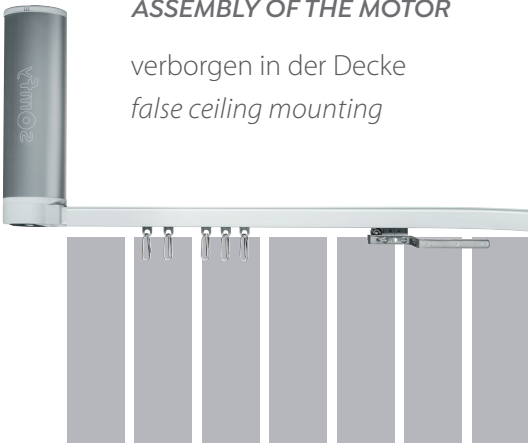

oder Standard
or standart mounting

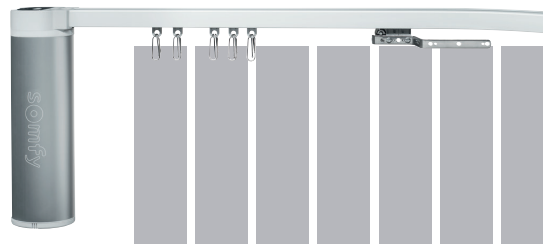

BIEGEMÖGLICHKEITEN BENDING OPTIONS



ANLAGEN-AUSFÜHRUNGEN POSSIBLE LINE-UP OF MOTOR-DRAWN RAILS



ELEKTROZUG E-MOTIONPLUS

MOTOR-DRAWN E-MOTIONPLUS

SYSTEM 1800

BEZEICHNUNG

DESCRIPTION

ARTIKEL-NR.

ARTICLE-NO.

VPE

PU

PREISEINHEIT

PRICE-UNIT

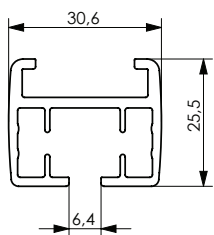

Elektrozugschiene, Art. 1800

motor-drawn rail

Länge: 600 cm

length

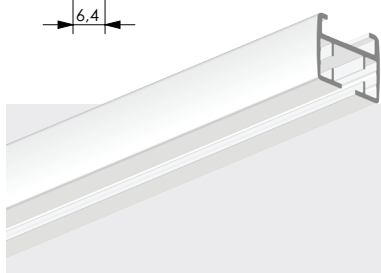

weiß / white

60 02 37

6 Längen / lengths

1 Meter / meter



Deckenspanner, Art. 1805

ceiling tension

Metall / metal

61 06 03

50 Stück / pieces

1 Stück / piece

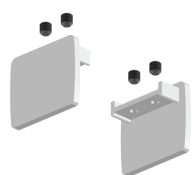

Enddeckel, Art. 1817

end cap

weiß / white

61 07 06

1 Stück / piece

1 Stück / piece



Rolle, Art. 2512

mit Stahlachse

roll

with steel axle

61 02 21

100 Stück / pieces

100 Stück / pieces

ALUMINIUMSCHIENEN

ALUMINIUM RAILS

BEZEICHNUNG

DESCRIPTION

ARTIKEL-NR.

ARTICLE-NO.

VPE

PU

PREISEINHEIT

PRICE-UNIT



Metallhaken, Art. 2513 für Rolle mit Stahlachse

metal hook
for roll with steel axle

Metall / metal

61 02 22

200 Stück / pieces

100 Stück / pieces



Telis 4 RTS, Art. 1610 Funkhandsender 5 Kanal

Telis 4 RTS
transmitter 5-channel

48 x 145 x 22 mm (B x H x T)
inklusive 3 V (Batterie Typ CR 2430)

für trockene Wohnräume

Schutzart Gehäuse: IP 30

Funksequenz: 433,42 MHz

48 x 145 x 22 mm (W x H x D)
inklusive 3 V (batterie typ CR 2430)

for dry living rooms

IP code / rating: IP30

radio frequency: 433.42 MHz

silber / silver

61 04 88

1 Stück / piece

Quelle: Somfy GmbH



Motor 35e WT, Art. 1802

motor 35e WT

Abmessungen (B x H): 53/93 mm x 312 mm

dimension (w x h)

61 06 00

1 Stück / piece

Quelle: Somfy GmbH



Motor 60e WT, Art. 1801

motor 60e WT

Abmessungen (B x H): 53/93 mm x 312 mm

dimension (w x h)

61 05 99

1 Stück / piece

Quelle: Somfy GmbH

! Funktionalitäten der Motoren in der Übersicht, s. nächste Seite. Es sind Systembestandteile aufgeführt. Preise für Garnituren erhalten Sie auf Anfrage.
Detailed functions of the motors are on the next page. Here are only components. Set prices are available on request.

ELEKTROZUG E-MOTIONPLUS

MOTOR-DRAWN E-MOTIONPLUS

MOTOR 35E WT

	ANSTEUERUNG ÜBER 230V AC <i>TRIGGERING BY 230 V AC</i>	ANSTEUERUNG ÜBER RTS (FUNK) ODER POTENTIALFREI <i>TRIGGERING BY RTS (RADIO) OR POTENTIAL-FREE (PERMANENT VOLTAGE)</i>
Änderung der Laufrichtung <i>change of direction</i>	■	■
Lockere Behangposition in AUF-Stellung <i>loose curtain position for status ON</i>	■	
Anpassung der Endlage in AUF- und ZU-Stellung <i>adjusting of end-of-travel-setting for status ON and CLOSED</i>		■
Touch Motion Funktion <i>Touch Motion feature</i>		■
Anpassung der Laufgeschwindigkeit <i>adjusting the operation speed</i>	■	■
Programmierung einer Zwischenposition <i>programming of an inclined position</i>		■
Anpassung der Bedienergonomie (potentialfreie Ansteuerung) <i>adjustment of operator ergonomics (potential-free triggering)</i>		■
Löschen des Antriebsspeichers <i>factory reset</i>	■	■

- ! Beide Motoren 35e WT und 60e WT sind funktionsgleich und unterscheiden sich nur bei der maximalen Zugstärke.
• Both motors have the same functions and are only different in the max opening weight.

MOTOR 60E WT

	ANSTEUERUNG ÜBER 230V AC <i>TRIGGERING BY 230 V AC</i>	ANSTEUERUNG ÜBER RTS (FUNK) ODER POTENTIALFREI <i>TRIGGERING BY RTS (RADIO) OR POTENTIAL-FREE (PERMANENT VOLTAGE)</i>
Änderung der Laufrichtung <i>change of direction</i>	■	■
Lockere Behangposition in AUF-Stellung <i>loose curtain position for status ON</i>	■	
Anpassung der Endlage in AUF- und ZU-Stellung <i>adjusting of end-of-travel-setting for status ON and CLOSED</i>		■
Touch Motion Funktion <i>Touch Motion feature</i>		■
Anpassung der Laufgeschwindigkeit <i>adjusting the operation speed</i>	■	■
Programmierung einer Zwischenposition <i>programming of an inclined position</i>		■
Anpassung der Bedienergonomie (potentialfreie Ansteuerung) <i>adjustment of operator ergonomics (potential-free triggering)</i>		■
Löschen des Antriebsspeichers <i>factory reset</i>	■	■

RAFFVORHANG ESTILO

ROMAN BLIND ESTILO

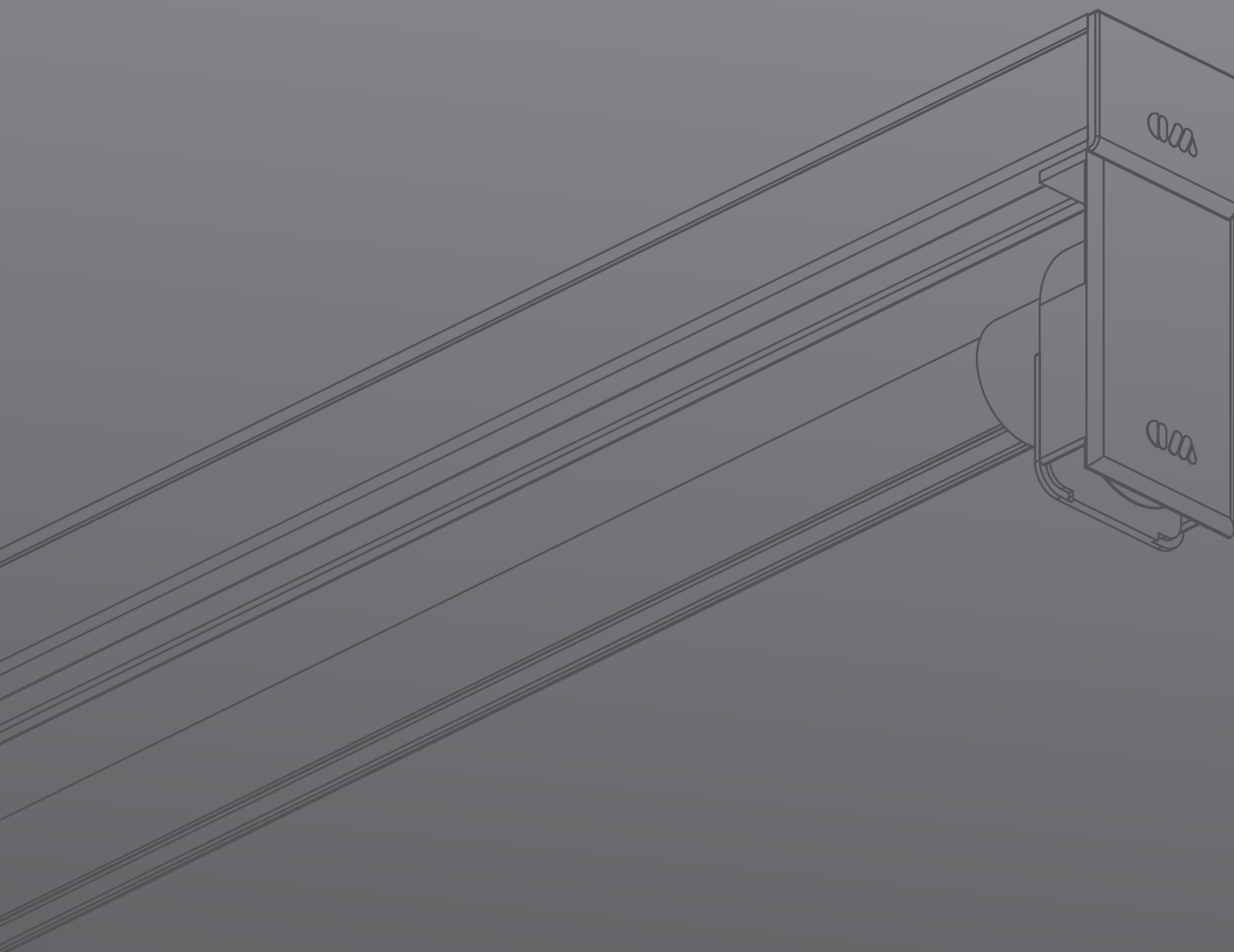

möller

ALUMINIUMSCHIENEN

ALUMINIUM RAILS

RAFFVORHANG ESTILO

ROMAN BLIND ESTILO

RAFFVORHANG ESTILO

ROMAN BLIND



Raff(ini)ert

Der Raffvorhang fügt sich durch das puristische Design und die schlanke Silhouette ganz selbstverständlich in jedes Umfeld ein.
Estilo – flexibel einsetzbar und extrem einfach zu montieren.

*Our roman blind quite naturally fits in every environment
due to its purist design and slim silhouette.
Estilo – all-purpose and extremely simple to mount.*

Raffvorhang Estilo

ROMAN BLIND

Raffen macht Spaß

Estilo kann in vorhandenen Innenlaufschienen und selbst am Fensterrahmen montiert werden. Das Getriebe gewährleistet durch die 3:1 Untersetzung einen komfortablen Lauf der Anlage. Durch das Stecksystem kann die Technik ohne mühseliges Verschrauben schnell und einfach konfektioniert werden. Ergänzt wird Estilo durch den frei verschiebbaren Schnur-Clip.

Dank der innovativen Lösung kann der Stoff unabhängig von der Technik genäht und an jeder beliebigen Stelle eingehängt werden. Eine Nähanleitung ist nicht notwendig.

Die Konfektionszeit wird durch den Einsatz des Schnur-Reglers erheblich verkürzt. Dieser ermöglicht, dass die Schnur ohne zu verknoten ganz leicht auf eine einheitliche Höhe gebracht werden kann.

To gather is fun

Estilo can be mounted both in existing inner rails and even on the window frame. Due to its 3:1 reduction the rear grants comfortable running of the set. The plug-in technique allows quick and easy assembly without screws. The freely movable cord clip adds to the Estilo system.

Thanks to the innovative solution the fabric can be sewn independent of the technique and fitted to any place. Sewing instructions are not necessary.

By using the cord stop the assembly time is reduced considerably. This stop allows bringing the cord to the same height easily and without knotting.

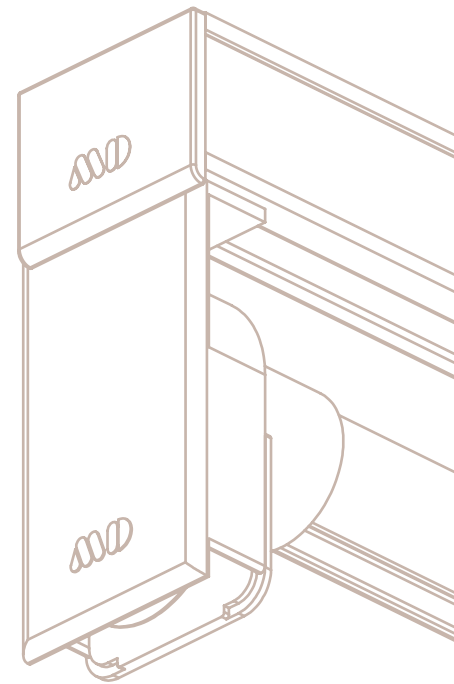

ALUMINIUMSCHIENEN

ALUMINIUM RAILS



UNTERSCHIEDLICHE BESTESTIGUNGSTECHNIKEN

*DIFFERENT
FASTENING OPTIONS*



EINFACHES STECKSYSTEM

SIMPLE PLUG-IN SYSTEM



SCHNURREGLER FÜR EINFACHE AUSRICHTUNG

*CORD CONTROL FOR
SIMPLE ALIGNMENT*



CLIP UND MITNEHMER VARIANTE

CLIP AND CARRIER VERSION

SYSTEM 2300

Das MÖLLER Team ist ständig auf der Suche nach Produktinnovationen. Die folgenden Entwicklungen vereinfachen die Handhabung der Raffvorhangtechnik erheblich.

The MÖLLER team is constantly searching for product innovations. The following are some developments that simplify the handling of the roman blind technology.

GETRIEBE MIT 3 : 1 UNTERSETZUNG
GEAR WITH 3 : 1 REDUCTION RATIO



SCHNUR-CLIP
CORD CLIP



SCHNUR-REGLER
CORD STOP



ALUMINIUMSCHIENEN

ALUMINIUM RAILS

SYSTEMMERKMALE

SPECIFICATIONS

AUFBAU

stranggepresstes Aluminiumprofil
mit der Spezifikation Al Mg Si 0,5

LÄNGE

600 cm

SONDERMASSE

auf Anfrage

FARBEN

weiß

STRUCTURE

extruded aluminium profile with the
specification Al Mg Si 0,5

LENGTH

600 cm

SPECIAL LENGTH

on request

COLOURS

white

SCHIENEN-DEKORE

DECORS OF RAILS



weiß / white

RAFFVORHANG ESTILO

ROMAN BLIND

MONTAGE

INSTALLATION

Leichte und schnelle Montage!

Der Raffvorhang kann ohne Berücksichtigung der Technik genäht werden. Dank der schlanken und simplen Befestigungstechnik ist der Raffvorhang bequem an Wand oder Decke und sogar direkt an einem Fensterflügel oder in einer Innenlaufschiene zu montieren.

Easy and fast assembly!

The curtain can be sewn independent of the roman blind technology. With its slim and simple fixing technique the roman blind can be installed on the wall or ceiling, or even directly on the window wing or in the inner track rail.

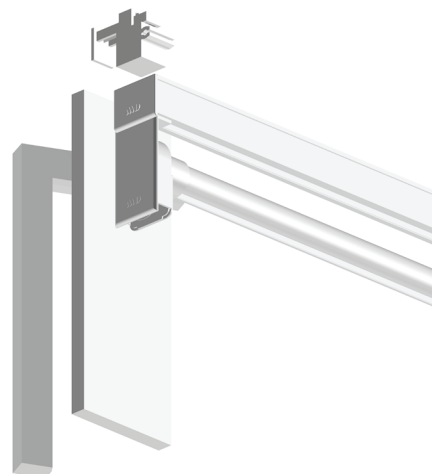
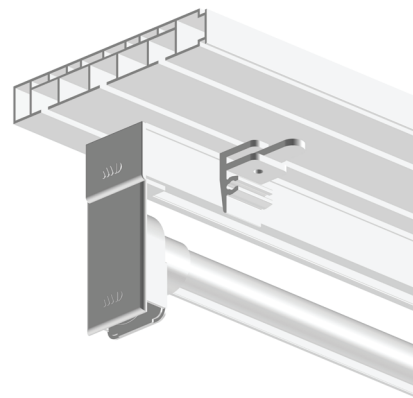
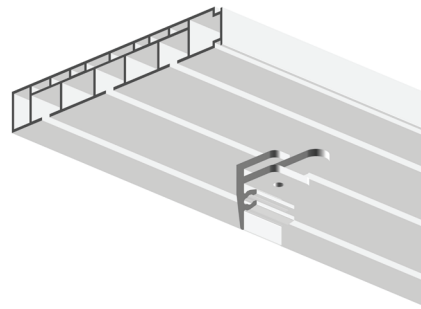

ALUMINIUMSCHIENEN

ALUMINIUM RAILS

EXPLOSIONSZEICHNUNG

EXPLODED VIEW

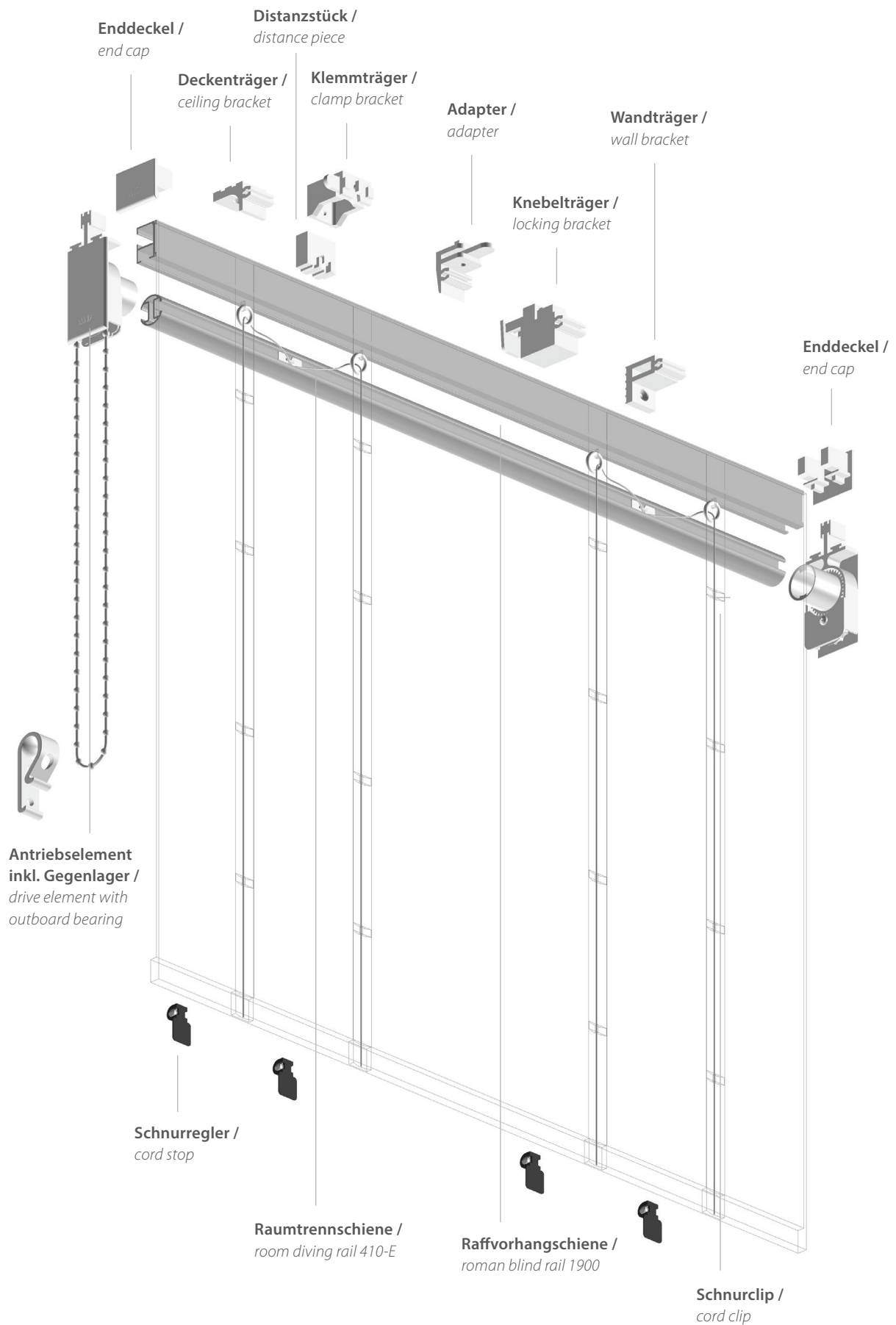

RAFFVORHANG ESTILO

ROMAN BLIND

SYSTEM 2300

BEZEICHNUNG

DESCRIPTION

ARTIKEL-NR.

ARTICLE-NO.

VPE

PU

PREISEINHEIT

PRICE-UNIT

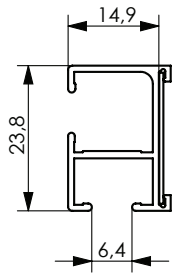

Raffvorhangsschiene, Art. 1900

inkl. Klettband

roman blind rail
including Velcro tape

Länge: 600 cm

length

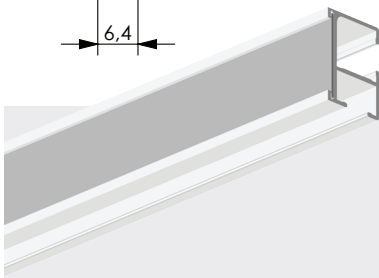

weiß / white

60 02 74

10 Längen / lengths

1 Meter / meter

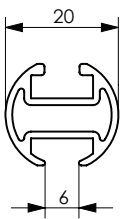

Innenlaufschiene, Art. 410-E

inner rail

Länge: 600 cm

length

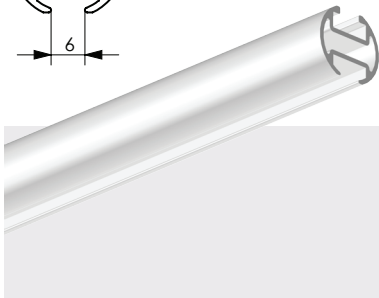

weiß / white

60 02 68

10 Längen / lengths

1 Meter / meter



Antriebs-element

inkl. Gegenlager

3:1 Untersetzung

drive element with outboard
bearing including chain
3:1 reduction

weiß / white

Bedienhöhe /

operating height:

Art. 2312 (125 cm)

61 04 07

5 Paar / pairs

1 Paar / pair

Art. 2313 (90 cm)

61 04 19

5 Paar / pairs

1 Paar / pair

Art. 2314 (170 cm)

61 04 20

5 Paar / pairs

1 Paar / pair

ALUMINIUMSCHIENEN

ALUMINIUM RAILS

BEZEICHNUNG

DESCRIPTION

ARTIKEL-NR.

ARTICLE-NO.

VPE

PU

PREISEINHEIT

PRICE-UNIT

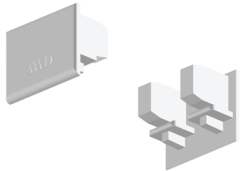

Enddeckel, Art. 2323

end cap

weiß / white

61 01 99

40 Stück / pieces

1 Stück / piece

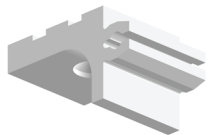

Deckenträger, Art. 2370

ceiling bracket

weiß / white

61 02 02

100 Stück / pieces

1 Stück / piece

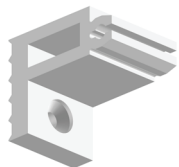

Wandträger, Art. 2371

wall bracket

weiß / white

61 02 03

100 Stück / pieces

1 Stück / piece

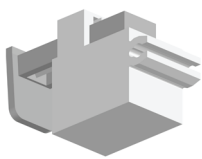

Klemmträger, Art. 2374

zur Montage
am Fensterflügel

clamp bracket
fixing to window wing

weiß / white

61 02 07

40 Stück / pieces

1 Stück / piece



Knebelträger, Art. 2372

locking bracket

weiß / white

61 02 04

60 Stück / pieces

1 Stück / piece

RAFFVORHANG ESTILO

ROMAN BLIND

SYSTEM 2300

BEZEICHNUNG

DESCRIPTION

ARTIKEL-NR.

ARTICLE-NO.

VPE

PU

PREISEINHEIT

PRICE-UNIT



Distanzstück, Art. 2376 für Knebelträger

distance piece
for gag bracket

weiß / white

61 06 34

40 Stück / pieces

1 Stück / piece

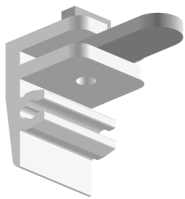

Adapter, Art. 2373 für Innenlaufschienen mit 4 mm Laufkanal

connect bracket for inner
rails with 4 mm track

weiß / white

61 02 05

40 Stück / pieces

1 Stück / piece



Wellenstütze, Art. 2311

shaft support

weiß / white

61 01 98

40 Stück / pieces

1 Stück / piece

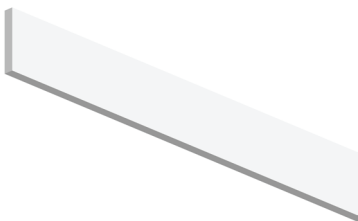

Beschwerungsprofil, Art. 1011 Kunststoff

Gewicht: 140 g/m

bottom weight profile

plastic

weight: 140 g/m

Länge: 600 cm

length

Höhe x Breite: 22,5 x 3,5 mm

height x width

weiß / white

15 00 22

10 Längen / lengths

1 Meter / meter

ALUMINIUMSCHIENEN

ALUMINIUM RAILS

BEZEICHNUNG

DESCRIPTION

ARTIKEL-NR.

ARTICLE-NO.

VPE

PU

PREISEINHEIT

PRICE-UNIT

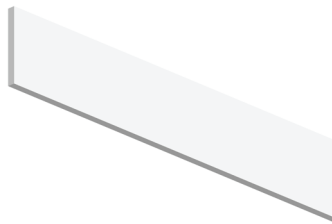

Beschwerungsprofil, Art. 1350

Aluminium

Gewicht: 250 g/m

bottom weight profile

aluminium

weight: 250 g/m

Länge: 600 cm

length

Höhe x Breite: 30 x 3 mm

height x width

alu-matt / alu-matt

60 00 12

10 Längen / lengths

1 Meter / meter

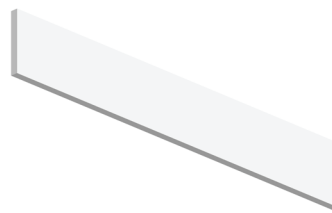

Beschwerungsprofil, Art. 1351

Aluminium

Gewicht: 185 g/m

bottom weight profile

aluminium

weight: 185 g/m

Länge: 600 cm

length

Höhe x Breite: 25 x 3 mm

height x width

weiß / white

60 01 88

10 Längen / lengths

1 Meter / meter

alu-matt / alu-matt

60 01 89

10 Längen / lengths

1 Meter / meter



Enddeckel, Art. 1352

für Beschwerungsprofil 1351

end cap

for bottom weight profile 1351

transparent / transparent

61 06 33

200 Stück / pieces

100 Stück / pieces

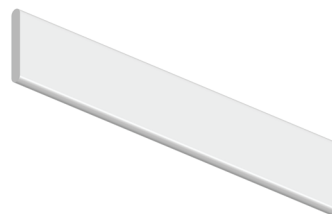

Beschwerungsprofil, Art. 1353

Aluminium

Gewicht: 157 g/m

bottom weight profile

aluminium

weight: 157 g/m

Länge: 600 cm

length

Höhe x Breite: 20 x 3 mm

height x width

weiß / white

60 02 90

10 Längen / lengths

1 Meter / meter

RAFFVORHANG ESTILO

ROMAN BLIND

SYSTEM 2300

BEZEICHNUNG

DESCRIPTION

ARTIKEL-NR.

ARTICLE-NO.

VPE

PU

PREISEINHEIT

PRICE-UNIT



Bilder- / Zugschnur, Art. 2103

1,0 mm Ø, Rolle à 100 m

picture- / pull cord

1.0 mm Ø, roll à 100 m

weiß / white

61 01 92

1 Rolle / roll

1 Rolle / roll



Ring, Art. 2380

für obere Schnurführung

ring

for upper cord steering

transparent / transparent

61 02 09

1.000 Stück / pieces

100 Stück / pieces



Oberclip, Art. 2316

upper clip

weiß / white

61 05 58

50 Stück / pieces

1 Stück / piece



Schnurclip, Art. 2510

cord clip

weiß / white

61 02 19

500 Stück / pieces

100 Stück / pieces



unterer Schnurregler, Art. 2511

lower cord stop

weiß / white

61 02 20

100 Stück / pieces

1 Stück / piece

ALUMINIUMSCHIENEN

ALUMINIUM RAILS

BEZEICHNUNG

DESCRIPTION

ARTIKEL-NR.

ARTICLE-NO.

VPE

PU

PREISEINHEIT

PRICE-UNIT



Mitnehmer, Art. 2375

driver

weiß / white

61 05 59

20 Stück / pieces

1 Stück / piece



Wandclip Kindersicherung, Art. 2317 für Raffvorhänge und Schnurzüge

wall clip child safety device
for roman blinds and cord-drawn rails

glasklar / crystal clear

61 06 79

20 Stück / pieces

1 Stück / piece

TRÄGERSYSTEME

BRACKET SYSTEMS

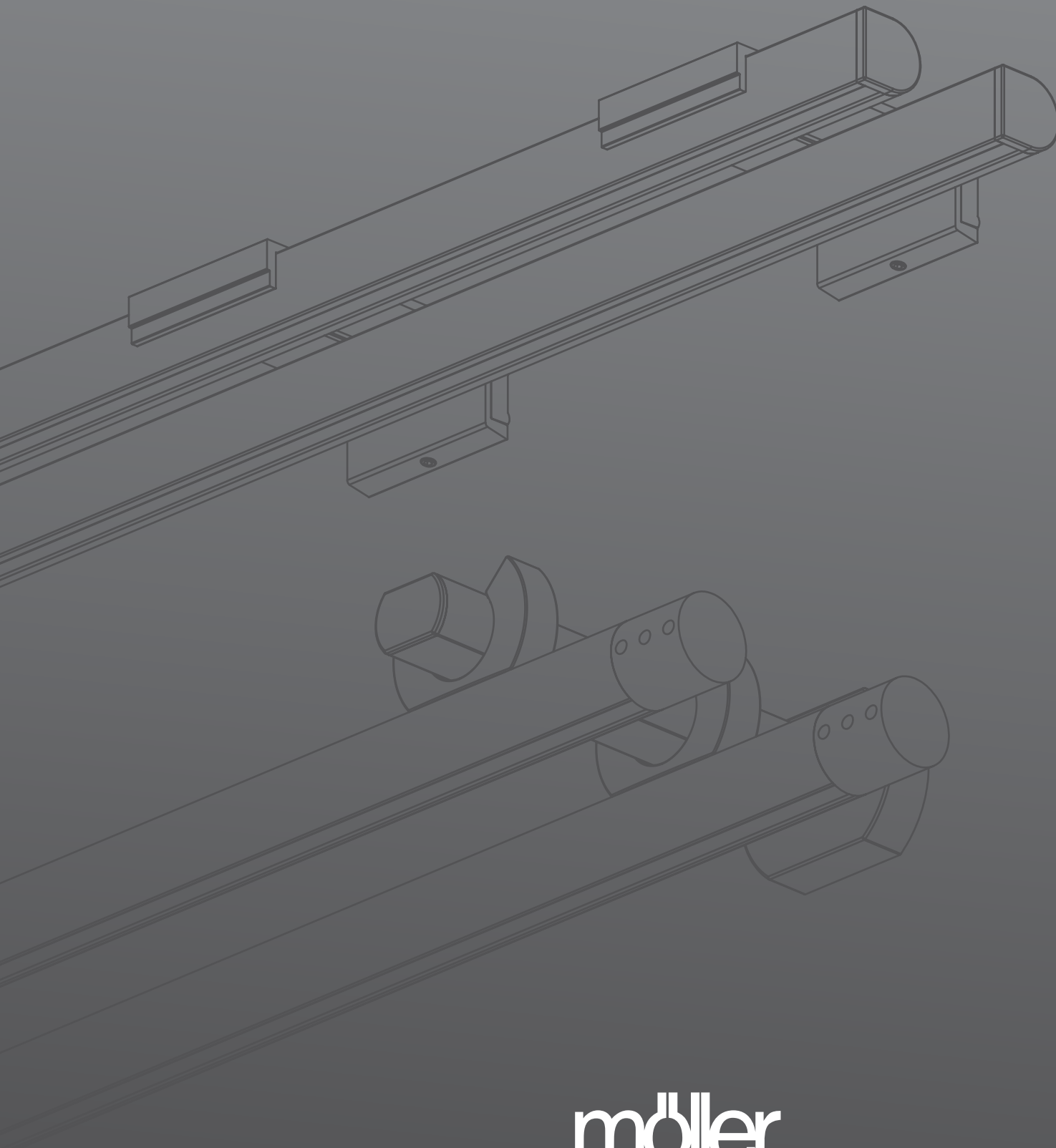

möller

ALUMINIUMSCHIENEN

ALUMINIUM RAILS

TRÄGERSYSTEME

BRACKET SYSTEMS

System 3000 compact

232

System 4000 impressione

238

System 4700 universal

241

System 4800 kombiline

246

TRÄGERSYSTEME

BRACKET SYSTEMS



Muskeln aus Aluminium

Unsere Trägersysteme aus Aluminium zeichnen sich durch eine hohe Stabilität aus. So vielfältig die Ideen der modernen Architektur sind, so variantenreich sind Ihre Gestaltungsmöglichkeiten.

*Our aluminium bracket systems are characterized by high stability.
The versatile the ideas of modern architecture,
the varied your design options.*

Trägersysteme

BRACKET SYSTEMS

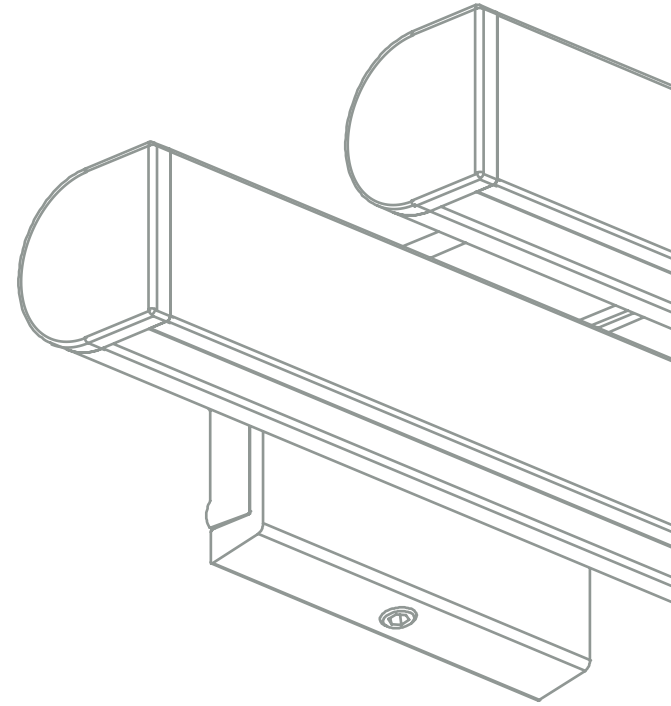

Simply clever

Die Trägersysteme überzeugen durch ihre einfache Montage an Wand oder Decke. Sie sind darüber hinaus kompatibel mit unseren Innenlaufschienen.

Simply clever

The bracket systems stand out from the crowd by easy mounting to wall or ceiling. Moreover, they are compatible with our inner rails.

ALUMINIUMSCHIENEN

ALUMINIUM RAILS



**WAND- UND
DECKENBEFESTIGUNG**
WALL AND CEILING FASTENING



3 DESIGNFRONTEN
3 FRONT DESIGNS



HOHE TRAGLAST
HIGH LOAD



1-3 LÄUFE
1 - 3 TRACKS



**UNTERSCHIEDLICHE
DESIGNS**
DIFFERENT DESIGNS

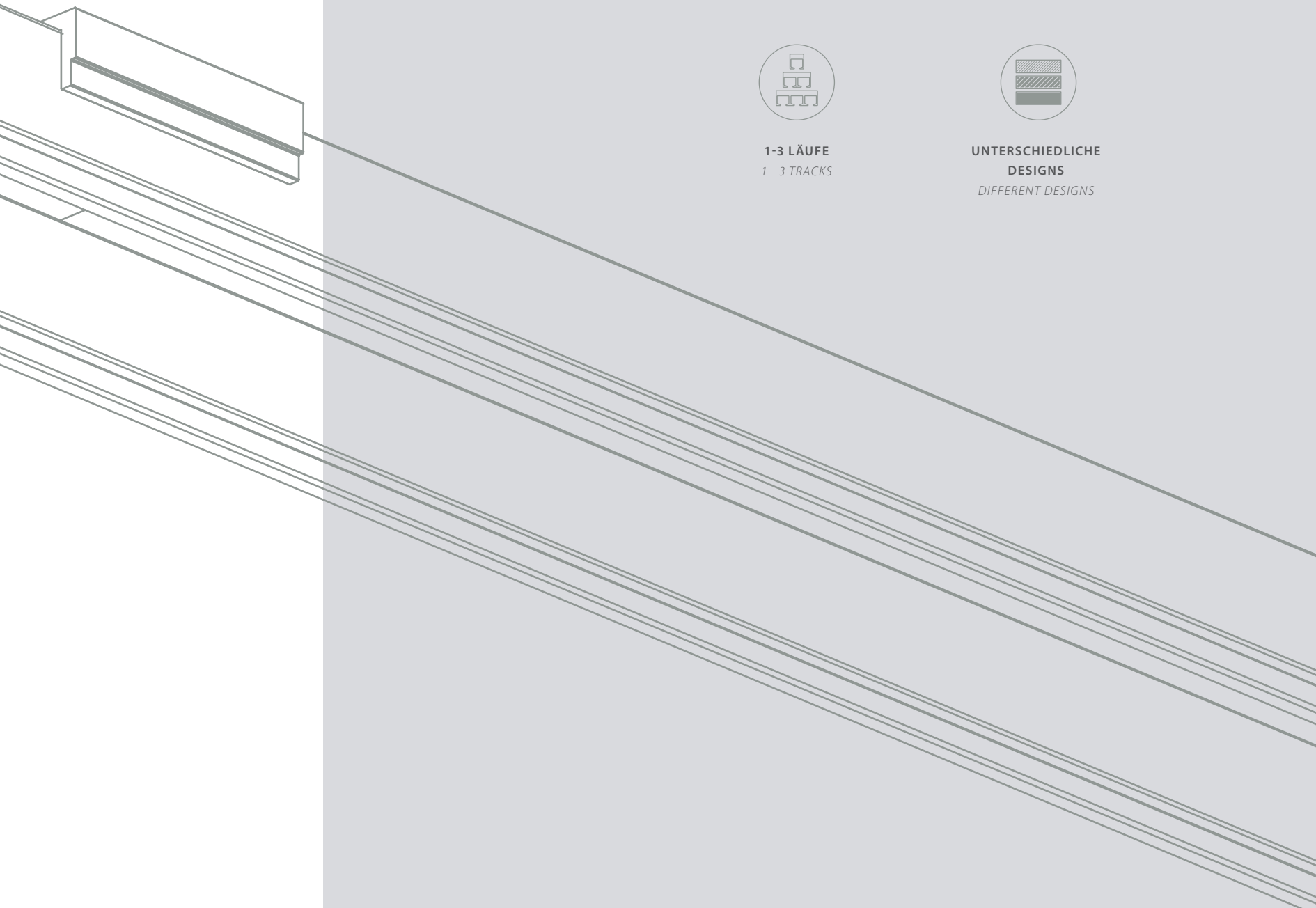

TRÄGERSYSTEME

BRACKET SYSTEMS

SYSTEMMERKMALE

SPECIFICATIONS

AUFBAU

stranggepresstes Aluminiumprofil
mit der Spezifikation Al Mg Si 0,5

LÄNGE

600 cm

SONDERMASSE

auf Anfrage

FARBEN

weiß pulverbeschichtet nach RAL 9016
oder farbig eloxiert

SONDERFARBE

auf Anfrage

STRUCTURE

extruded aluminium profile with the
specification Al Mg Si 0,5

LENGTH

600 cm

SPECIAL LENGTH

on request

COLOURS

white powder-coated (RAL 9016)
or coloured anodized

SPECIAL COLOUR

on request

SCHIENEN-DEKORE

DECORS OF RAILS



weiß / white



scotch-bright / scotch-bright



messing-matt / brass-matt



alu-matt / alu-matt



bronziert / bronze



edelstahl / stainless steel

ALUMINIUMSCHIENEN

ALUMINIUM RAILS

SCHIENENTYPEN

TYPES OF RAILS

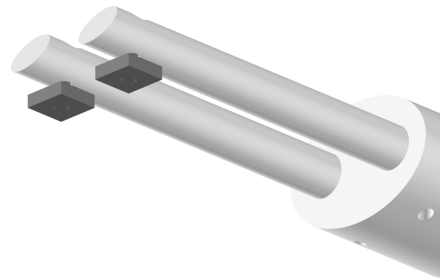

COMPACT

3000

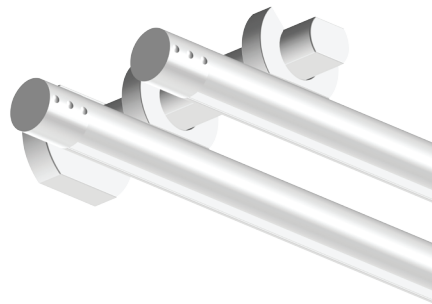

IMPRESSIONE

4000



UNIVERSAL

4700

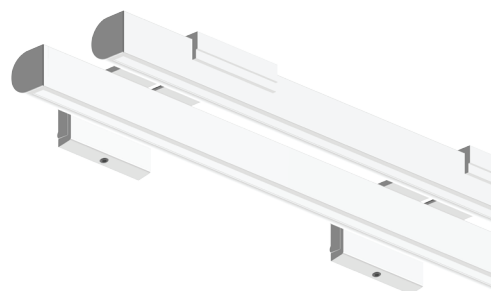

KOMBILINE

4800

TRÄGERSYSTEME

BRACKET SYSTEMS

SYSTEM 3000

BEZEICHNUNG

DESCRIPTION

ARTIKEL-NR.

ARTICLE-NO.

VPE

PU

PREISEINHEIT

PRICE-UNIT

System 3000 compact

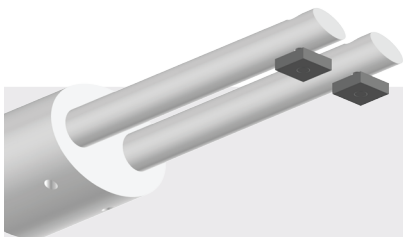

Dieses Trägersystem kann bei nachstehend
genannten Systemen verwendet werden:

This bracket system can be used with systems below specified:

Innenlaufschienen System 400

Innenlaufschienen System 410

Innenlaufschienen System 450

Innenlaufschienen System 480

inner rails system 400

inner rails system 410

inner rails system 450

inner rails system 480

Wandträger, Art. 3001

Grundelement

wall bracket

basic element

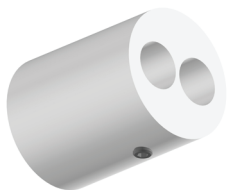

weiß / white

61 02 30

10 Stück / pieces

1 Stück / piece

bronziert / bronze

61 02 31

10 Stück / pieces

1 Stück / piece

messing-matt / brass-matt

61 02 32

10 Stück / pieces

1 Stück / piece

alu-matt / alu-matt

61 02 33

10 Stück / pieces

1 Stück / piece

edelstahl / stainless steel

61 04 43

10 Stück / pieces

1 Stück / piece

Wandträger, Art. 3012

Grundelement

wall bracket

basic element



weiß / white

61 04 32

10 Stück / pieces

1 Stück / piece

bronziert / bronze

61 04 33

10 Stück / pieces

1 Stück / piece

messing-matt / brass-matt

61 04 34

10 Stück / pieces

1 Stück / piece

alu-matt / alu-matt

61 04 35

10 Stück / pieces

1 Stück / piece

edelstahl / stainless steel

61 04 36

10 Stück / pieces

1 Stück / piece

ALUMINIUMSCHIENEN

ALUMINIUM RAILS

BEZEICHNUNG

DESCRIPTION

ARTIKEL-NR.

ARTICLE-NO.

VPE

PU

PREISEINHEIT

PRICE-UNIT

Wandträger, Art. 3009

wall bracket

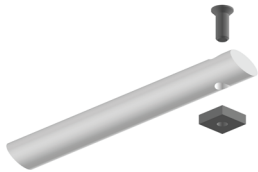

Länge: 10 cm

length

weiß / white	61 02 63	10 Stück / pieces	1 Stück / piece
bronziert / bronze	61 02 64	10 Stück / pieces	1 Stück / piece
messing-matt / brass-matt	61 02 65	10 Stück / pieces	1 Stück / piece
alu-matt / alu-matt	61 02 66	10 Stück / pieces	1 Stück / piece
edelstahl / stainless steel	61 04 40	10 Stück / pieces	1 Stück / piece

Wandträger, Art. 3010

wall bracket

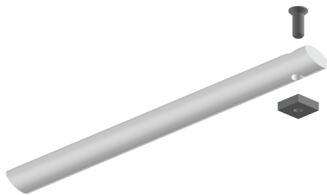

Länge: 15 cm

length

weiß / white	61 02 67	10 Stück / pieces	1 Stück / piece
bronziert / bronze	61 02 68	10 Stück / pieces	1 Stück / piece
messing-matt / brass-matt	61 02 69	10 Stück / pieces	1 Stück / piece
alu-matt / alu-matt	61 02 70	10 Stück / pieces	1 Stück / piece
edelstahl / stainless steel	61 04 41	10 Stück / pieces	1 Stück / piece

Wandträger, Art. 3011

wall bracket



Länge: 20 cm

length

weiß / white	61 02 72	10 Stück / pieces	1 Stück / piece
bronziert / bronze	61 02 73	10 Stück / pieces	1 Stück / piece
messing-matt / brass-matt	61 02 74	10 Stück / pieces	1 Stück / piece
alu-matt / alu-matt	61 02 75	10 Stück / pieces	1 Stück / piece
edelstahl / stainless steel	61 04 42	10 Stück / pieces	1 Stück / piece

TRÄGERSYSTEME

BRACKET SYSTEMS

SYSTEM 3000

BEZEICHNUNG

DESCRIPTION

ARTIKEL-NR.

ARTICLE-NO.

VPE

PU

PREISEINHEIT

PRICE-UNIT

Trägerstab, Art. 3002

10 mm Ø

bracket staff

10 mm Ø

Länge: 300 cm

length



weiß / white

60 00 54

10 Längen / lengths

1 Meter / meter

bronziert / bronze

60 00 55

10 Längen / lengths

1 Meter / meter

messing-matt / brass-matt

60 00 56

10 Längen / lengths

1 Meter / meter

alu-matt / alu-matt

60 00 57

10 Längen / lengths

1 Meter / meter

Deckenhänger, Art. 3003

Unterteil

ceiling holder

lower section

Höhe: 35 mm

height



weiß / white

61 02 37

10 Stück / pieces

1 Stück / piece

bronziert / bronze

61 02 38

10 Stück / pieces

1 Stück / piece

messing-matt / brass-matt

61 02 39

10 Stück / pieces

1 Stück / piece

alu-matt / alu-matt

61 02 40

10 Stück / pieces

1 Stück / piece

edelstahl / stainless steel

61 04 37

10 Stück / pieces

1 Stück / piece

Deckenhänger, Art. 3004

Oberteil

ceiling holder

upper section

Höhe: 35 mm

height



weiß / white

61 02 41

10 Stück / pieces

1 Stück / piece

bronziert / bronze

61 02 42

10 Stück / pieces

1 Stück / piece

messing-matt / brass-matt

61 02 43

10 Stück / pieces

1 Stück / piece

alu-matt / alu-matt

61 02 44

10 Stück / pieces

1 Stück / piece

edelstahl / stainless steel

61 04 38

10 Stück / pieces

1 Stück / piece

ALUMINIUMSCHIENEN

ALUMINIUM RAILS

BEZEICHNUNG

DESCRIPTION

ARTIKEL-NR.

ARTICLE-NO.

VPE

PU

PREISEINHEIT

PRICE-UNIT



Deckenhänger, Art. 3005

kurz

ceiling holder
short

Höhe: 35 mm

height

weiß / white

61 02 46

10 Stück / pieces

1 Stück / piece

bronzert / bronze

61 02 47

10 Stück / pieces

1 Stück / piece

messing-matt / brass-matt

61 02 48

10 Stück / pieces

1 Stück / piece

alu-matt / alu-matt

61 02 49

10 Stück / pieces

1 Stück / piece

edelstahl / stainless steel

61 04 39

10 Stück / pieces

1 Stück / piece

- ! Schienenspezifisches Zubehör finden Sie direkt bei der Schiene in der Broschüre für Innenlaufschienen.
• Rail-specific accessories can be found in the brochure for inner rails.

TRÄGERSYSTEME

BRACKET SYSTEMS

WANDMONTAGE SYSTEM 4000

WALL INSTALLATION SYSTEM 4000

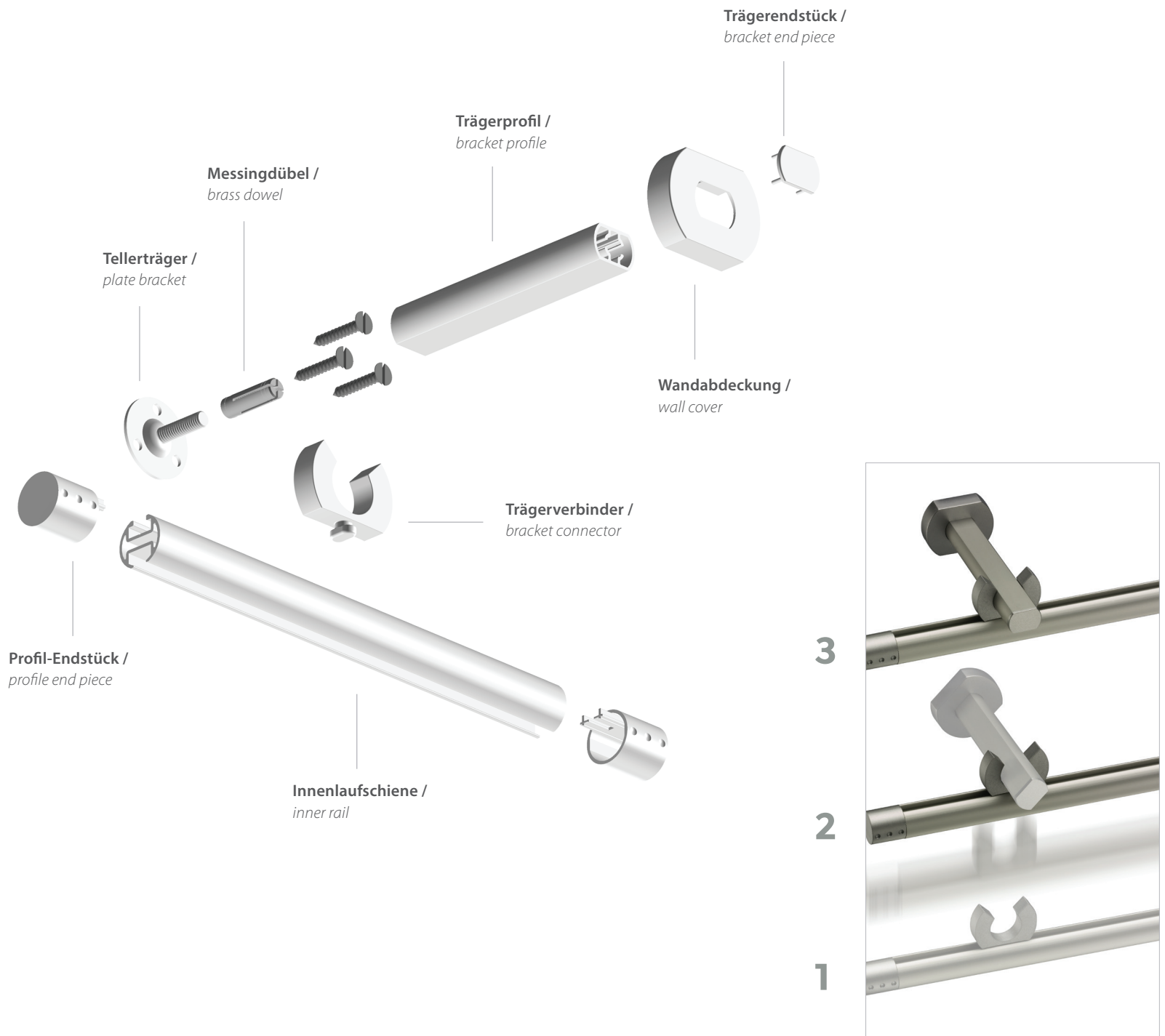

ALUMINIUMSCHIENEN

ALUMINIUM RAILS

DECKENMONTAGE SYSTEM 4000

CEILING INSTALLATION SYSTEM 4000

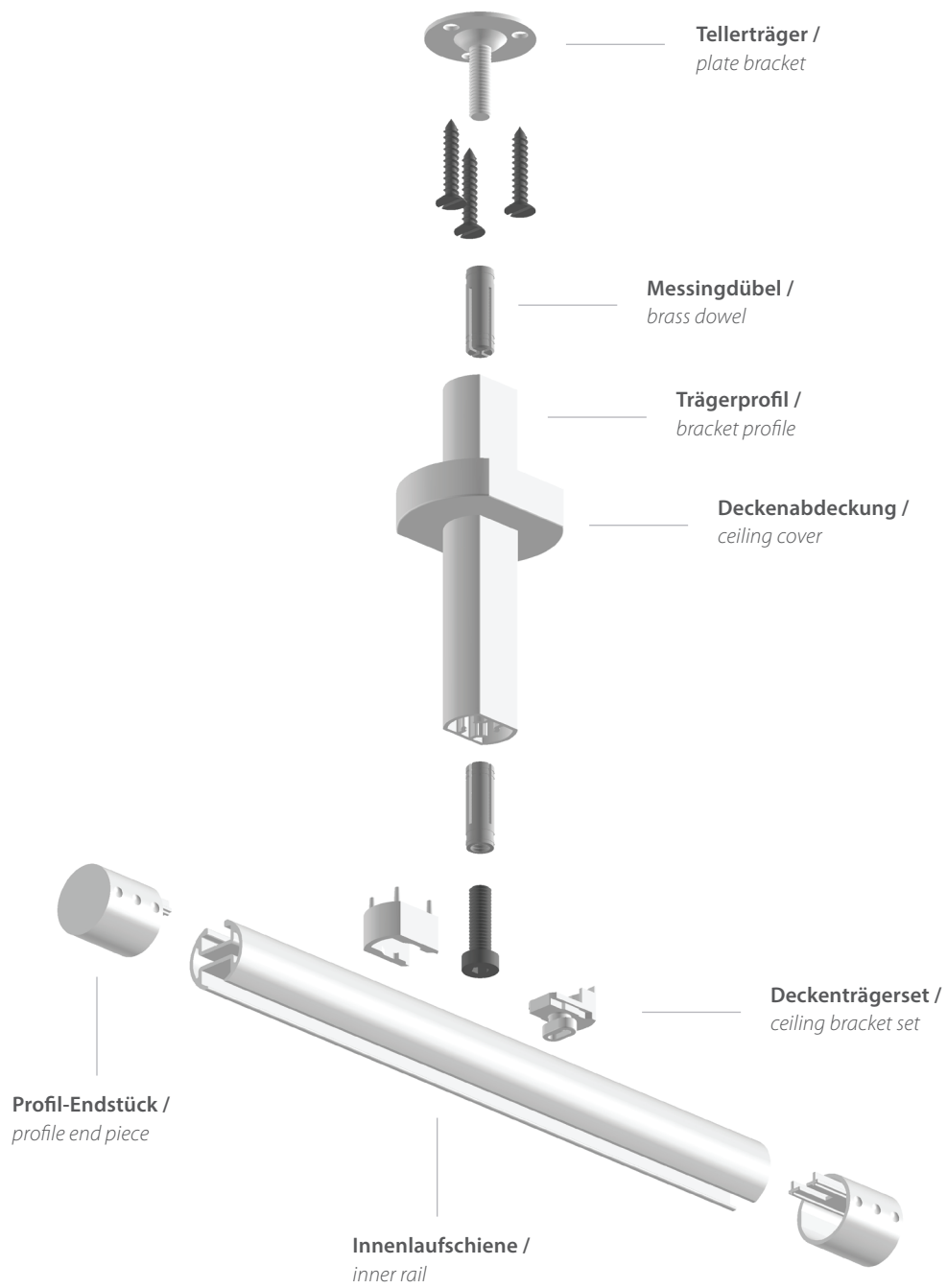

TRÄGERSYSTEME

BRACKET SYSTEMS

SYSTEM 4000

BEZEICHNUNG

DESCRIPTION

ARTIKEL-NR.

ARTICLE-NO.

VPE

PU

PREISEINHEIT

PRICE-UNIT

PREIS (BRUTTO)

PRICE (GROSS)

System 4000 impressione

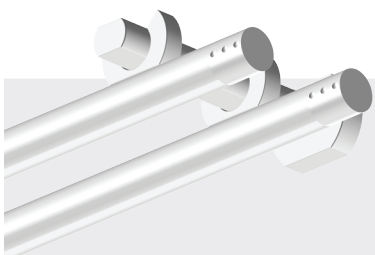

Dieses Trägersystem kann bei nachstehend
genannten Systemen verwendet werden:

This bracket system can be used with systems below specified:

Innenlaufschienen System 410

Innenlaufschienen System 480

inner rails system 410

inner rails system 480

Trägerprofil, Art. 4002 kürzbar auf jedes Maß

*bracket profile
can be cut to size*

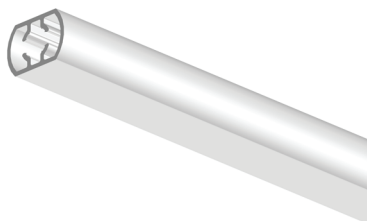

Länge: 300 cm

length

weiß / <i>white</i>	61 03 00	5 Längen / <i>lengths</i>	1 Meter / <i>meter</i>
messing-matt / <i>brass-matt</i>	61 03 01	5 Längen / <i>lengths</i>	1 Meter / <i>meter</i>
alu-matt / <i>alu-matt</i>	61 03 02	5 Längen / <i>lengths</i>	1 Meter / <i>meter</i>
edelstahl / <i>stainless steel</i>	61 04 31	5 Längen / <i>lengths</i>	1 Meter / <i>meter</i>

Trägerendstück, Art. 4005 Kunststoff

*bracket end piece
plastic*



weiß / <i>white</i>	61 03 07	20 Stück / <i>pieces</i>	1 Stück / <i>piece</i>
messing-matt / <i>brass-matt</i>	61 03 08	20 Stück / <i>pieces</i>	1 Stück / <i>piece</i>
alu-matt / <i>alu-matt</i>	61 03 09	20 Stück / <i>pieces</i>	1 Stück / <i>piece</i>
edelstahl / <i>stainless steel</i>	61 04 26	20 Stück / <i>pieces</i>	1 Stück / <i>piece</i>

ALUMINIUMSCHIENEN

ALUMINIUM RAILS

BEZEICHNUNG

DESCRIPTION

ARTIKEL-NR.

ARTICLE-NO.

VPE

PU

PREISEINHEIT

PRICE-UNIT



Tellerträger 3 Loch, Art. 4001

30 mm Ø

Gewindelänge 22 mm

plate bracket 3 hole

30 mm Ø

length of thread 22 mm

Metall / metal

61 02 99

100 Stück / pieces

1 Stück / piece

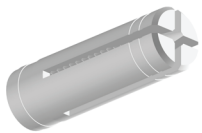

Messing Dübel, Art. 4003

brass bowl

61 03 03

100 Stück / pieces

1 Stück / piece



Wandabdeckung, Art. 4004

Kunststoff

wall cover

plastic

weiß / white

61 03 04

20 Stück / pieces

1 Stück / piece

messing-matt / brass-matt

61 03 05

20 Stück / pieces

1 Stück / piece

alu-matt / alu-matt

61 03 06

20 Stück / pieces

1 Stück / piece

edelstahl / stainless steel

61 04 25

20 Stück / pieces

1 Stück / piece

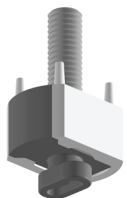

Deckenträgerset, Art. 4007

inkl. Schraube

ceiling bracket set

incl. screw

weiß / white

61 03 13

20 Stück / pieces

1 Stück / piece

messing-matt / brass-matt

61 03 14

20 Stück / pieces

1 Stück / piece

alu-matt / alu-matt

61 03 15

20 Stück / pieces

1 Stück / piece

edelstahl / stainless steel

61 04 28

20 Stück / pieces

1 Stück / piece

TRÄGERSYSTEME

BRACKET SYSTEMS

SYSTEM 4000

BEZEICHNUNG

DESCRIPTION

ARTIKEL-NR.

ARTICLE-NO.

VPE

PU

PREISEINHEIT

PRICE-UNIT



Trägerverbinder, Art. 4006

Kunststoff

bracket connector
plastic

weiß / white

61 03 10

20 Stück / pieces

1 Stück / piece

messing-matt / brass-matt

61 03 11

20 Stück / pieces

1 Stück / piece

alu-matt / alu-matt

61 03 12

20 Stück / pieces

1 Stück / piece

edelstahl / stainless steel

61 04 27

20 Stück / pieces

1 Stück / piece

- ! Schienenspezifisches Zubehör finden Sie direkt bei der Schiene in der Broschüre für Innenlaufschienen.
• Rail-specific accessories can be found in the brochure for inner rails.

ALUMINIUMSCHIENEN

ALUMINIUM RAILS

SYSTEM 4700

BEZEICHNUNG <i>DESCRIPTION</i>	ARTIKEL-NR. <i>ARTICLE-NO.</i>	VPE <i>PU</i>	PREISEINHEIT <i>PRICE-UNIT</i>	PREIS (BRUTTO) <i>PRICE (GROSS)</i>
-----------------------------------	-----------------------------------	------------------	-----------------------------------	--

System 4700 universal



Dieses Trägersystem kann bei nachstehend
genannten Systemen verwendet werden:

*This bracket system can be used with
systems below specified:*

Innenlaufschienen System 400
Innenlaufschienen System 410
Innenlaufschienen System 450
Innenlaufschienen System 480

inner rails system 400
inner rails system 410
inner rails system 450
inner rails system 480

Trägerrohr, Art. 490

aussen: 15 mm Ø

innen: 10 mm Ø

bracket tube

outside: 15 mm Ø

inside: 10 mm Ø

Länge: 300 cm

length



weiß / white

60 01 31

10 Längen / *lengths*

1 Meter / *meter*

alu-matt / alu-matt

60 01 34

10 Längen / *lengths*

1 Meter / *meter*

Deckenhänger, Art. 473

Oberteil

inkl. Stellschrauben

ceiling holder

upper section

including set screws



weiß / white

61 00 74

10 Stück / *pieces*

1 Stück / *piece*

alu-matt / alu-matt

61 00 77

10 Stück / *pieces*

1 Stück / *piece*

TRÄGERSYSTEME

BRACKET SYSTEMS

SYSTEM 4700

BEZEICHNUNG

DESCRIPTION

ARTIKEL-NR.

ARTICLE-NO.

VPE

PU

PREISEINHEIT

PRICE-UNIT



Trägerunterteil, Art. 474

inkl. Stellschrauben zu Trägerrohr Art. 490

*bracket lower section
including set screws
for bracket tube*

alu / alu

61 00 78

20 Stück / pieces

1 Stück / piece

-
- ! Schienenspezifisches Zubehör finden Sie direkt bei der Schiene in der Broschüre für Innenlaufschienen.
• Rail-specific accessories can be found in the brochure for inner rails.

EXPLOSIONSZEICHNUNG SYSTEM 4800

WALL INSTALLATION SYSTEM 4800

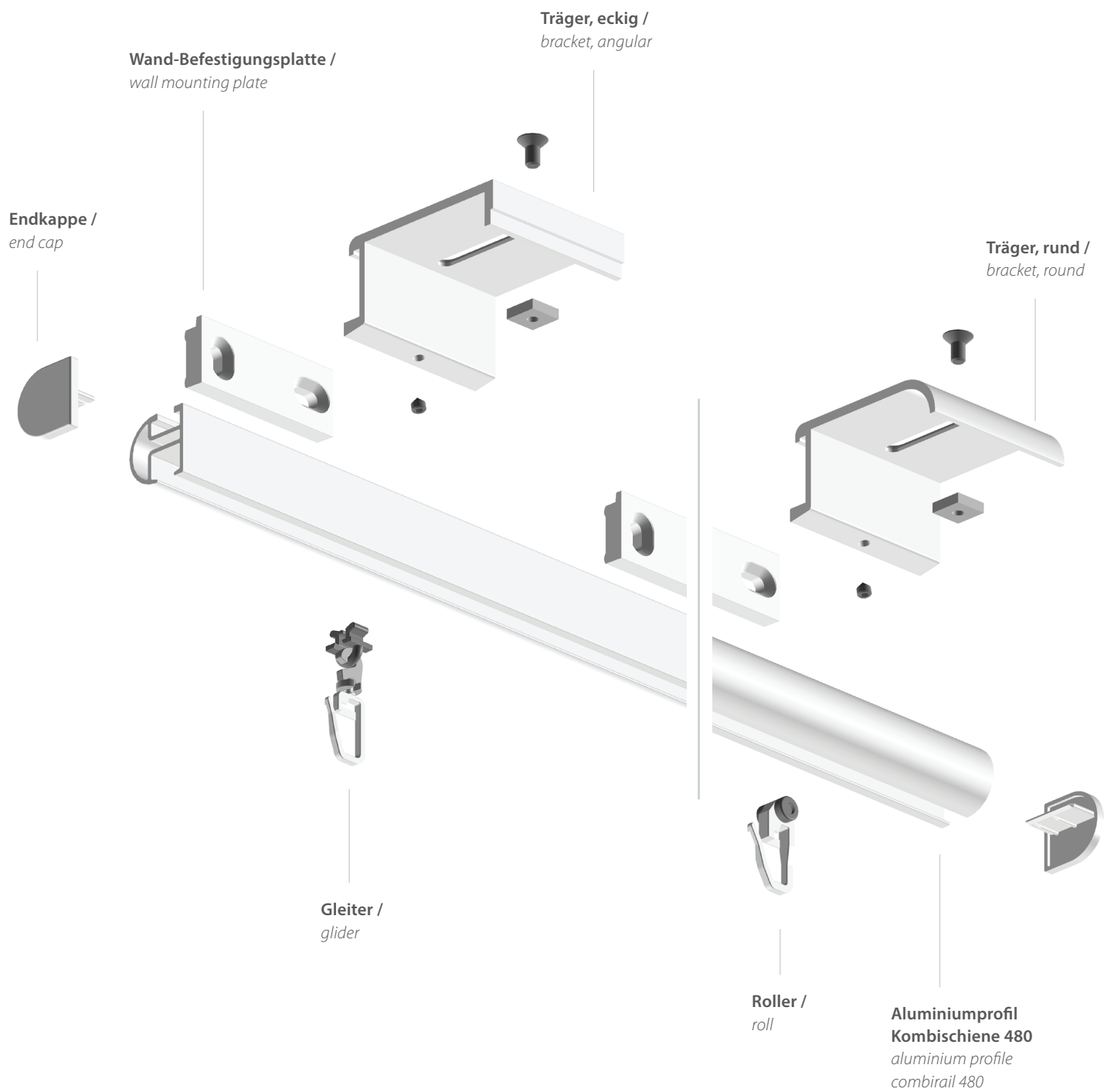

EINFACHE MONTAGE SYSTEM 4800

SIMPLE MOUNTING SYSTEM 4800



1. BEFESTIGUNGSPLATTE AUSRICHTEN UND ANSCHRAUBEN

Align and fix the mounting plate



2. WANDTRÄGER EINHÄNGEN

Hook the wall bracket in



3. WANDTRÄGER MITTELS INBUSSCHRAUBE FIXIEREN – FERTIG

Fix the wall bracket using a hexagon socket – ready

TRÄGERSYSTEME

BRACKET SYSTEMS

SYSTEM 4800

BEZEICHNUNG

DESCRIPTION

ARTIKEL-NR.

ARTICLE-NO.

VPE

PU

PREISEINHEIT

PRICE-UNIT

System 4800 kombiline

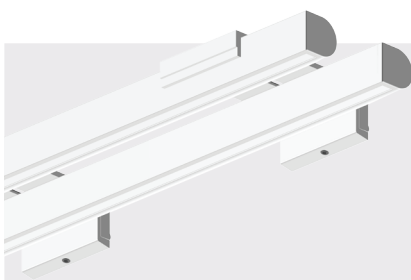

Dieses Trägersystem kann bei nachstehend
genannten Systemen verwendet werden:

This bracket system can be used with systems below specified:

Innenlaufschienen System 450

Innenlaufschienen System 480

inner rails system 450

inner rails system 480

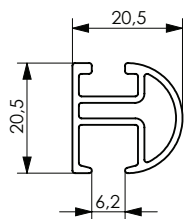

Kombiprofil, Art. 480

combirail

Länge: 600 cm

length

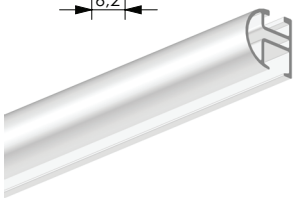

weiß / white	60 02 39	10 Längen / <i>lengths</i>	1 Meter / <i>meter</i>
alu-matt / alu-matt	60 02 40	10 Längen / <i>lengths</i>	1 Meter / <i>meter</i>
messing-matt / brass-matt	60 02 41	10 Längen / <i>lengths</i>	1 Meter / <i>meter</i>
scotch bright / scotch bright	60 02 42	10 Längen / <i>lengths</i>	1 Meter / <i>meter</i>

Träger rund – 80 mm, Art. 4803

inkl. Befestigungsplatte

bracket, round 80 mm

incl. wall mounting plate

Länge x Breite: 80 mm x 50 mm

length x width

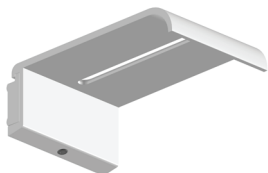

weiß / white	61 06 24	10 Stück / <i>pieces</i>	1 Stück / <i>piece</i>
alu-matt / alu-matt	61 06 25	10 Stück / <i>pieces</i>	1 Stück / <i>piece</i>
messing-matt / brass-matt	61 06 26	10 Stück / <i>pieces</i>	1 Stück / <i>piece</i>
scotch bright / scotch bright	61 06 27	10 Stück / <i>pieces</i>	1 Stück / <i>piece</i>

ALUMINIUMSCHIENEN

ALUMINIUM RAILS

BEZEICHNUNG

DESCRIPTION

ARTIKEL-NR.

ARTICLE-NO.

VPE

PU

PREISEINHEIT

PRICE-UNIT

Träger rund – 150 mm, Art. 4801

inkl. Befestigungsplatte

bracket, round 150 mm

incl. wall mounting plate

Länge x Breite: 150 mm x 50 mm

length x width

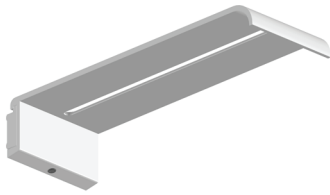

weiß / white	61 06 16	10 Stück / pieces	1 Stück / piece
alu-matt / alu-matt	61 06 17	10 Stück / pieces	1 Stück / piece
messing-matt / brass-matt	61 06 18	10 Stück / pieces	1 Stück / piece
scotch bright / scotch bright	61 06 19	10 Stück / pieces	1 Stück / piece

Träger eckig – 80 mm, Art. 4804

inkl. Befestigungsplatte

bracket, angular 80 mm

incl. wall mounting plate

Länge x Breite: 80 mm x 50 mm

length x width

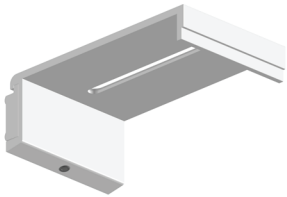

weiß / white	61 06 28	10 Stück / pieces	1 Stück / piece
alu-matt / alu-matt	61 06 29	10 Stück / pieces	1 Stück / piece
messing-matt / brass-matt	61 06 30	10 Stück / pieces	1 Stück / piece
scotch bright / scotch bright	61 06 31	10 Stück / pieces	1 Stück / piece

Träger eckig – 150 mm, Art. 4802

inkl. Befestigungsplatte

bracket, round 150 mm

incl. wall mounting plate

Länge x Breite: 150 mm x 50 mm

length x width

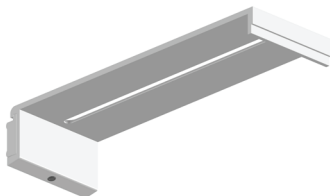

weiß / white	61 06 20	10 Stück / pieces	1 Stück / piece
alu-matt / alu-matt	61 06 21	10 Stück / pieces	1 Stück / piece
messing-matt / brass-matt	61 06 22	10 Stück / pieces	1 Stück / piece
scotch bright / scotch bright	61 06 23	10 Stück / pieces	1 Stück / piece

TRÄGERSYSTEME

BRACKET SYSTEMS

SYSTEM 4800

BEZEICHNUNG

DESCRIPTION

ARTIKEL-NR.

ARTICLE-NO.

VPE

PU

PREISEINHEIT

PRICE-UNIT

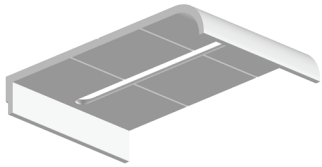

Deckenträger, Art. 4805

ceiling bracket

weiß / <i>white</i>	61 06 37	10 Stück / <i>pieces</i>	1 Stück / <i>piece</i>
alu-matt / <i>alu-matt</i>	61 06 38	10 Stück / <i>pieces</i>	1 Stück / <i>piece</i>
messing-matt / <i>brass-matt</i>	61 06 39	10 Stück / <i>pieces</i>	1 Stück / <i>piece</i>
scotch bright / <i>scotch bright</i>	61 06 40	10 Stück / <i>pieces</i>	1 Stück / <i>piece</i>

- ! Schienenspezifisches Zubehör finden Sie direkt bei der Schiene in der Broschüre für Innenlaufschienen.
 • Rail-specific accessories can be found in the brochure for inner rails.